

XPERIA 10II

SO-41A

クイックスタートガイド

詳しい操作説明については、本端末に搭載の「取扱説明書」アプリ（eトリセツ）またはドコモのホームページ掲載の「取扱説明書（PDFファイル）」をご覧ください。

SO-41Aに関する重要なお知らせを次のホームページに掲載しております。ご利用の前に必ずご確認ください。
<https://www.sonymobile.co.jp/support/>



5-019-434-01(2)

* 5 0 1 9 4 3 4 0 1 *

各部の名称と機能

- ① ドコモ nanoUIMカード / microSDカード挿入口
- ② ヘッドセット接続端子
- ③ セカンドマイク：通話時に騒音を抑えるために使用します。
- ④ フロントカメラレンズ
- ⑤ 受話口 / スピーカー
- ⑥ 近接 / 照度センサー*1：通話中に顔の接近を検知して誤動作を防止したり、画面の明るさの自動制御に使用したりします。
- ⑦ 通知LED
- ⑧ タッチスクリーン
- ⑨ スピーカー
- ⑩ 送話口 / マイク
- ⑪ USB Type-C™ 接続端子：充電時などに使用します。
- ⑫ 音量キー / ズームキー：各種音量の調節やカメラ撮影、マナーモードの設定などに使用します。
- ⑬ 電源キー / 画面ロックキー / 指紋センサー*1：電源を入れる / 切る時や、画面を点灯 / 消灯するとき、指紋認証を行うときに使用します。1秒以上押すとメニューが表示され、「緊急通報」「電源」「画面の保存」「緊急省電力モード」の操作ができます。

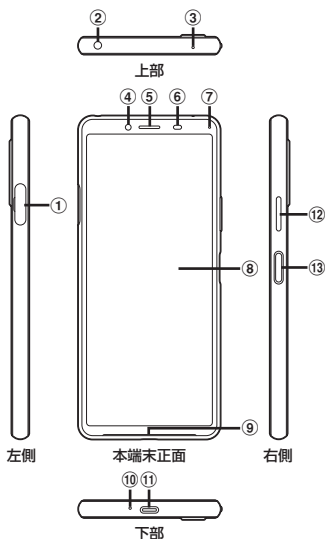

総合お問い合わせ先<ドコモインフォメーションセンター>

■ドコモの携帯電話からの場合

☎ (局番なしの)151 (無料)
 ※一般電話などからはご利用になれません。

■一般電話などからの場合

☎ 0120-800-000
 ※一部のIP電話からは接続できない場合があります。

受付時間 午前9:00～午後8:00
 (年中無休)

- 番号をよくご確認の上、お間違いないようにおかけください。
- 各種手続き、故障・アフターサービスについては、上記お問い合わせ先にご連絡いただくか、ドコモのホームページにてお近くのドコモショップなどをご確認の上、お問い合わせください。
- オンライン修理受付サービスについては、ドコモのホームページをご覧ください。ドコモのホームページ <https://www.nttdocomo.co.jp/>

オンラインでのご利用料金・ご利用データ量・ご契約内容の確認・各種お手続きなど

- 本端末から
 dメニュー▶[My docomo]
- パソコンから

My docomo (<https://www.nttdocomo.co.jp/mydocomo/>)

※システムメンテナンスやご契約内容などにより、ご利用にならない場合があります。
 ※[My docomo] のご利用には、「ネットワーク暗証番号」や「dアカウントのID / パスワード」が必要です。



販売元 株式会社NTTドコモ

製造元 ソニーモバイルコミュニケーションズ株式会社

SONY®

21.2 (2版)

- ⑭ フラッシュ / フォトフライト
- ⑮ LTE / FOMA アンテナ部*2
- ⑯ LTE / FOMA / GPS アンテナ部*2
- ⑰ カメラレンズ
- ⑱ マーク
- ⑲ Wi-Fi® / Bluetooth® アンテナ部*2

- ※1 センサー部分にはシールなどを貼らないでください。
- ※2 本体に内蔵されています。手で覆うと通信品質に影響を及ぼす場合があります。

❖注意

- ・背面パネルは取り外せません。無理に取り外そうとすると破損や故障の原因となります。
- ・電池は本体に内蔵されており、取り外せません。

故障お問い合わせ・修理申込み先

■ドコモの携帯電話からの場合

☎ (局番なしの)113 (無料)
 ※一般電話などからはご利用になれません。

■一般電話などからの場合

☎ 0120-800-000
 ※一部のIP電話からは接続できない場合があります。

受付時間 24時間 (年中無休)

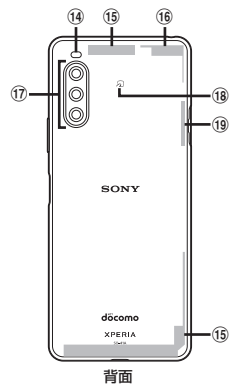

ご使用前に

はじめてお使いになるときは、ドコモ nanoUIM カードを取り付けてから、電源を入れてください。

■ ドコモ nanoUIM カードの取り付けかた

- 1 ドコモ nanoUIM カード / microSD カード挿入口のミゾに指先(爪)をかけてカバーを矢印の方向に引き出す

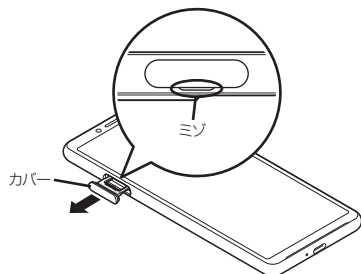

- 2 本端末からトレイをまっすぐに引き出して取り外す

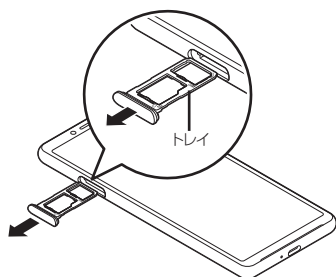

- 3 ドコモ nanoUIM カードの IC 面を下にしてトレイにはめ込む

- ・ 切り欠きの方向にご注意ください。
- ・ ドコモ nanoUIM カードがトレイから浮かないように、確実にはめ込んでください。

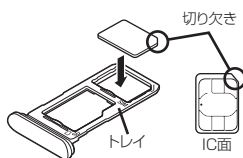

- 4 本端末を水平にして、トレイごと本端末に差し込んでまっすぐに押し込む

- ・ 本端末とトレイの向きにご注意ください。

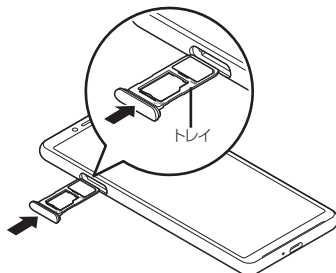

- 5 トレイを奥まで押し込んで●部分をしっかりと押し、本端末とカバーにすき間がないことを確認する

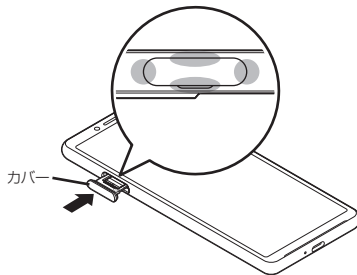

■ 電源の入れかた

- 1 電源キーを3秒以上押す

本端末が振動し、しばらくするとロック画面が表示されます。電源を入れた後に「ようこそ」と表示されたときは、画面の指示に従って初期設定を行います。

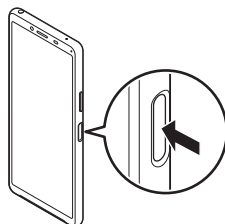

- 2 ロック画面で画面を上にはスワイプ (フリック) ホーム画面が表示されます。

商標について

本書に記載している会社名、製品名は、各社の商標または登録商標です。

- ・ 「dメニュー」「eトリスツ」は(株)NTTドコモの商標または登録商標です。
- ・ 「Bluetooth」は、Bluetooth SIG, Inc.の登録商標であり、ソニーモバイルコミュニケーションズはライセンスに基づいて使用しています。
- ・ Wi-Fi®はWi-Fi Allianceの商標または登録商標です。



- ・ Sony、Xperia™はソニー株式会社の商標または登録商標です。
 - ・ USB Type-C™はUSB Implementers Forumの商標です。
 - ・ ♻️はフェリカネットワークス株式会社の登録商標です。
 - ・ その他、本書で登録するシステム名、製品名は、一般に各開発メーカーの登録商標あるいは商標です。
- なお、本文中では、TM、®マークは表記していません。
- ・ 本書に明示されていないすべての権利は、その所有者に帰属します。