



N-03B

取扱説明書 '10.1

docomo STYLE series

ドコモ W-CDMA方式

このたびは、「docomo STYLE series N-03B」をお買い上げいただきまして、まことにありがとうございます。

N-03Bをご利用の前に、本書をご覧になり、正しくお取り扱いください。

N-03Bの操作説明について

N-03Bの操作は、本書のほかに、「使いかたナビ」(本FOMA端末に搭載)や「取扱説明書(詳細版)」(PDFファイル)で説明しています。

■ 「取扱説明書」(本書): 画面の表示内容や基本的な機能の操作について説明します。

■ 「使いかたナビ」(本FOMA端末に搭載): よく使われる機能の概要や操作について説明します。

N-03Bの待受画面で  ▶ **LifeKit** ▶ **使いかたナビ**

■ 「取扱説明書(詳細版)」(PDFファイル): すべての機能の詳しい案内や操作について説明します。

パソコンから:ドコモのホームページでダウンロード

<http://www.nttdocomo.co.jp/support/trouble/manual/download/index.html>

※ 本書の最新情報もダウンロードできます。なお、URLおよび掲載内容については、将来予告なしに変更することがあります。

本体付属品について

■ 本体付属品



N-03B
(保証書、リアカバー N43含む)



N-03B取扱説明書(本書)



N-03B用CD-ROM



電池パック N18

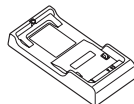

卓上ホルダ N25

■ 本FOMA端末に対応したオプション品について→P.88

本書のご使用にあたって

- ・ 本書では「N-03B」を「FOMA端末」と表記させていただいております。
- ・ 本書の手順や画面は、主に本体色「ピンク」のお買い上げ時の設定で記載しています。また、本書に記載している画面およびイラストはイメージです。実際の製品とは異なる場合があります。
- ・ 本書の内容の一部、または全部を無断転載することは、禁止されています。

目次

FOMA 端末について..... 2	はじめに P.1
N-03Bでできること..... 3	
各部の名称と機能..... 4	
安全上のご注意（必ずお守りください）..... 6	
防水性能..... 16	
事前の準備..... 21	基本の操作 P.21
画面の説明..... 26	
文字入力..... 32	
音／画面設定..... 34	
ロック／セキュリティ..... 39	
電話..... 44	つながる P.44
メール..... 52	
電話帳..... 56	
i モード／フルブラウザ..... 58	しらべる P.58
i チャネル..... 61	
カメラ..... 62	たのしむ P.62
ワンセグ..... 64	
Music..... 66	
i アプリ..... 71	
i モーション・ムービー..... 73	
おサイフケータイ..... 75	より便利に P.75
i コンシェル..... 76	
便利ツール..... 77	
データ管理..... 78	
サポート..... 81	その他 P.81
Quick Manual..... 103	
索引..... 110	

FOMA 端末について

- FOMA 端末は無線を使用しているため、トンネル・地下・建物の中などで電波の届かない所、屋外でも電波の弱い所およびFOMA サービスエリア外ではご使用になれません。また、高層ビル・マンションなどの高層階で見晴らしのよい場所であってもご使用になれない場合があります。なお、電波が強くアンテナマークが3本たっている状態で、移動せずに使用している場合でも通話が切れる場合がありますので、ご了承ください。
- 公共の場所、人の多い場所や静かな場所などでは、まわりの方のご迷惑にならないようご使用ください。
- FOMA 端末は電波を利用している関係上、第三者により通話を傍受されるケースもないとはいえません。しかし、W-CDMA方式では秘話機能をすべての通話について自動的にサポートしますので、第三者が受信機で傍受したとしても、ただの雑音としか聞きとれません。
- FOMA 端末は、音声デジタル信号に変換して無線による通信を行っていることから、電波状態の悪いところへ移動するなど送信されてきたデジタル信号を正確に復元することができない場合には、実際の音声と異なって聞こえる場合があります。
- お客様はSSL / TLSをご自身の判断と責任においてご利用することを承諾するものとします。お客様によるSSL / TLSのご利用にあたり、ドコモおよび別掲の認証会社はお客様に対しSSL / TLSの安全性などに関し何ら保証を行うものではなく、万が一何らかの損害が発生したとしても一切責任を負いませんので、あらかじめご了承ください。認証会社：日本ペリサイン株式会社、サイバートラスト株式会社、GMOグローバルサイン株式会社、RSAセキュリティ株式会社、セコムトラストシステムズ株式会社、株式会社コムドジャパン
- このFOMA 端末は、FOMA プラスエリアおよびFOMA ハイスピードエリアに対応しております。
- このFOMA 端末のFOMA 通信は、ドコモの提供するFOMA ネットワークおよびドコモのローミングサービスエリア以外ではご使用になれません。The FOMA communication for the FOMA terminal can be used only via the FOMA network provided by DOCOMO and DOCOMO's roaming area.
- お客様ご自身でFOMA 端末に登録された情報内容（電話帳、スケジュール、メモ帳、伝言メモ、音声メモ、テレビ電話メモなど）は、別にメモを取るなどして保管して下さるようお願いいたします。FOMA 端末の故障や修理、機種変更やその他の取り扱いなどによって、万が一、登録された情報内容が消失してしまうことがあっても、当社としては責任を負いかねますのであらかじめご了承ください。
- 大切なデータはmicroSDカードに保存することをおすすめします。また、パソコンをお持ちの場合は、ドコモケータイdatalinkを利用して電話帳やメール、スケジュールなどの情報をパソコンに転送・保管できます。

N-03Bでできること

使いかたナビ

P.25

使いたい機能の操作方法をFOMA端末で確認できる便利な機能です。お手元に取り扱説明書がなくても、すぐに調べられます。

MENU ▶ LifeKit ▶ 使いかたナビ

ロック機能

P.39

安心してFOMA端末をお使いいただけるよう、さまざまなロック機能を搭載しています。



国際ローミング

P.50

日本国内でお使いのFOMA端末・電話番号・メールアドレスが海外でもそのまま使えます(3Gエリアに対応)。



iコンシェル

P.76

待受画面上のキャラクター(マチキャラ)が役立つ情報(インフォメーション)を教えてくれたり、サイトからスケジュール(iスケジュール)をダウンロードすることにより便利にご利用いただけるサービスです。



「ひつじのしつじくん®」
©NTT DOCOMO

長持ち塗装

P.15

FOMA端末を長くお使いいただく場合でも、表面の美しさを長く保ちます。

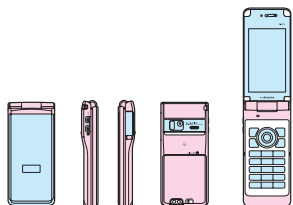

■ : 塗装をはがれにくくする「SCRATCH SHIELD(スクラッチシールド)」

■ : 傷がつきにくい「ハードコート」

● 特殊な塗料を用いているので、滑りにくく持ちやすい性質があり、従来のFOMA端末とは触れた感触が異なります。

防水性能

P.16

外部接続端子キャップをしっかりと閉じ、リアカバーを取り付けてロックした状態でIPX5、IPX7の防水性能を有しています。雨の中などで電話やメールが使えます。汚れた場合には、水道水で手洗いができます。



各部の名称と機能

内側カメラ

マルチファンクションボタン

- ⏪ / ⏩ : 上/下ボタン
 - カーソルや表示内容などを上下方向へ移動
 - i ウィジェット画面/電話帳検索メニュー画面を表示
- ⏪ / ⏩ : 左/右ボタン
 - カーソルを左右方向へ移動
 - 着信履歴/リダイヤルを表示
- ⏹ : 決定ボタン
 - ファンクション表示の内容を実行

送話口/マイク

✉ ボタン

メールメニューを表示します。

MENU ボタン

メインメニューを表示します。

👉 開始ボタン

通話を開始します。

ダイヤルボタン

電話番号や文字を入力します。

☑ / 公共モード (ドライブモード) ボタン

公共モードに設定します。

受話口

相手の声はここから聞こえます。

照度センサー

明るさを感知します。手で覆ったり、シールを貼らないでください。

ディスプレイ

📁 ボタン

i Menu・検索を表示します。

📻 ch ボタン

i チャンネルを表示します。

CLR 戻る (クリア) ボタン

操作を1つ前の状態に戻したり、入力した文字を削除します。

🔌 電源 / 終了 / 応答保留ボタン

/ マナーボタン

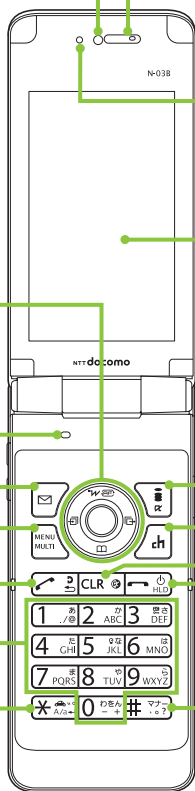

<イヤホンのご利用について>

別売の外部接続端子対応のイヤホンをご接続ください。なお、外部接続端子に非対応のイヤホンをご利用になる場合には、別売の変換アダプタをご接続してご利用ください。

平型スイッチ付イヤホンマイク (別売) 接続例

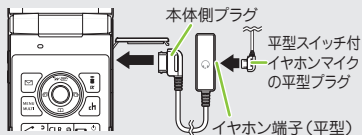

着信イルミネーション/
充電ランプ

FOMA アンテナ

FOMA アンテナは本体に内蔵されています。アンテナ部を手で覆わないようにお使いください。

赤外線ポート

外側カメラ

マーク

ICカード読み取りやiC通信ができます。

※ワンセグアンテナはFOMA端末に内蔵されており、FOMA端末全体がアンテナの役割をしています。

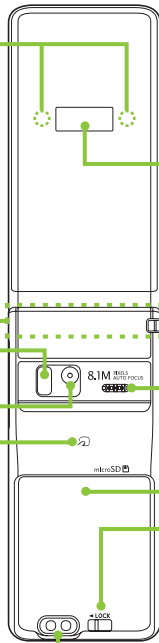

充電端子

イルミネーション・ウィンドウ
時計やFOMA端末の各種状態が表示されます。

スピーカ（モノラル）

リアカバー

※リアカバーの裏側に貼ってあるシールは、はがさないでください。シールをはがすと、ICカードを読み書きできなくなる場合があります。

リアカバーのレバー



ロック ←→ ロック解除
防水性能を維持するため、リアカバーは必ずロックしてご使用ください。

ストラップ取付穴

音量大ボタン / [マナー]
受話音量を上げたり、マナーモードを設定します。



音量小ボタン / [カメラ]
受話音量を下げたり、ミュージックプレーヤーを起動します。







外部接続端子
充電やイヤホン接続などに使う端子です。



安全上のご注意（必ずお守りください）

- ご使用の前に、この「安全上のご注意」をよくお読みのうえ、正しくお使いください。また、お読みになった後は大切に保管してください。
- ここに示した注意事項は、お使いになる人や、他の人への危害、財産への損害を未然に防ぐための内容を記載していますので、必ずお守りください。
- 次の表示の区分は、表示内容を守らず、誤った使用をした場合に生じる危害や損害の程度を説明しています。

 危険	この表示は、取り扱いを誤った場合、「死亡または重傷を負う危険が切迫して生じることが想定される」内容です。
 警告	この表示は、取り扱いを誤った場合、「死亡または重傷を負う可能性が想定される」内容です。
 注意	この表示は、取り扱いを誤った場合、「傷害を負う可能性が想定される場合および物的損害のみの発生が想定される」内容です。

- 次の絵表示の区分は、お守りいただく内容を説明しています。

 禁止	禁止（してはいけないこと）を示します。
 分解禁止	分解してはいけないことを示す記号です。
 濡れ手禁止	濡れた手で扱ってはいけないことを示す記号です。
 水濡れ禁止	水がかかる場所で使用したり、水に濡らしたりしてはいけないことを示す記号です。

 指示	指示に基づく行為の強制（必ず実行していただくこと）を示します。
 電源プラグを抜く	電源プラグをコンセントから抜いていただくことを示す記号です。

- 「安全上のご注意」は、下記の項目に分けて説明しています。
 1. FOMA端末、電池パック、アダプタ、卓上ホルダ、FOMAカードの取り扱いについて（共通） … 6
 2. FOMA 端末の取り扱いについて …… 8
 3. 電池パックの取り扱いについて …… 10
 4. アダプタ、卓上ホルダの取り扱いについて … 11
 5. FOMA カードの取り扱いについて …… 12
 6. 医用電気機器近くでの取り扱いについて … 12

1. FOMA 端末、電池パック、アダプタ、卓上ホルダ、FOMA カードの取り扱いについて（共通）

危険



禁止

火のそば、直射日光の当たる場所、炎天下の車内などの高温の場所で使用、保管、放置しないでください。機器の変形、故障や、電池パックの漏液、発熱、破裂、発火、性能や寿命の低下の原因となります。また、ケースの一部が熱くなり、やけどの原因となることがあります。



分解禁止

分解、改造をしないでください。また、ハンダ付けしないでください。火災、けが、感電などの事故または故障の原因となります。また、電池パックを漏液、発熱、破裂、発火させる原因となります。



水濡れ禁止

濡らさないでください。水やペットの尿などの液体が入ると発熱、感電、火災、故障、けがなどの原因となります。使用場所、取り扱いにご注意ください。



指示

FOMA端末に使用する電池パックおよびアダプタは、NTTドコモが指定したものを使用してください。指定品以外のもを使用した場合は、FOMA端末および電池パックやその他の機器を漏液、発熱、破裂、発火、故障させる原因となります。



警告



禁止

電子レンジなどの加熱調理機器や高圧容器に、電池パック、FOMA端末やアダプタ、FOMAカードを入れないでください。

電池パックを漏液、発熱、破裂、発火させたり、FOMA端末、アダプタの発熱、発煙、発火や回路部品を破壊させる原因となります。



禁止

強い衝撃を与えたり、投げ付けたりしないでください。

電池パックの漏液、発熱、破裂、発火や機器の故障、火災の原因となります。



禁止

充電端子や外部接続端子に導電性異物（金属片、鉛筆の芯など）が触れないようにしてください。また、内部に入れないようにしてください。ショートによる火災や故障の原因となります。



指示

ガソリンスタンドなど引火性ガスが発生する場所に立ち入る場合は必ず事前に携帯電話の電源をお切りください。また充電もしないでください。ガスに引火する恐れがあります。

ガソリンスタンド構内などでおサイフケータイをご利用になる際は必ず事前に電源を切った状態で使用してください（ICカードロックを設定されている場合にはロックを解除した上で電源をお切りください）。



指示

使用中、充電中、保管時に、異臭、発熱、変色、変形など、いままでと異なるときは、直ちに次の作業を行ってください。

1. 電源プラグをコンセントやシガーライターソケットから抜く。
2. FOMA 端末の電源を切る。
3. 電池パックをFOMA端末から取り外す。

そのまま使用すると発熱、破裂、発火または電池パックの漏液の原因となります。



注意



禁止

ぐらついた台の上や傾いた場所など、不安定な場所には置かないでください。

落下して、けがや故障の原因となります。



禁止

湿気やほこりの多い場所や高温になる場所には、保管しないでください。

故障の原因となります。



指示

子供が使用する場合は、保護者が取り扱いの内容を教えてください。また、使用中においても、指示どおりに使用しているかをご注意ください。

けがなどの原因となります。



指示

乳幼児の手の届かない場所に保管してください。

誤って飲み込んだり、けがなどの原因となったりします。



指示

FOMA端末をアダプタに接続した状態で長時間連続使用される場合には特にご注意ください。

充電しながらiアプリやテレビ電話、ワンセグの視聴などを長時間行うとFOMA端末や電池パック・アダプタの温度が高くなる場合があります。

温度の高い部分に直接長時間触れるとお客様の体質や体調によっては肌に赤みやかゆみ、かぶれなどが生じたり、低温やけどの原因となる恐れがあります。

2. FOMA 端末の取り扱いについて

警告



禁止

赤外線ポートを目に向けて送信しないでください。

目に影響を与える可能性があります。また、他の赤外線装置に向けて送信すると誤動作するなどの影響を与える場合があります。



禁止

エアバッグの近くのダッシュボードなど、エアバッグの展開による影響が予想される場所に FOMA 端末を置かないでください。

エアバッグが展開した場合、FOMA 端末が本人や他の人などに当たり、けがなどの事故や故障および破損の原因となります。



禁止

医用電気機器などを装着している場合は、胸ポケットや内ポケットへの装着はおやめください。

FOMA 端末を医用電気機器などの近くで使用すると、医用電気機器などの故障の原因となる恐れがあります。



禁止

FOMA 端末内の FOMA カード挿入口や microSD カードスロットに水などの液体や金属片、燃えやすいものなどの異物を入れないでください。

火災、感電、故障の原因となります。



指示

航空機内や病院など、使用を禁止された区域では、FOMA 端末の電源を切ってください。

電子機器や医用電気機器に影響を与える場合があります。また、自動的に電源が入る機能を設定している場合は、設定を解除してから電源を切ってください。

医療機関内における使用については各医療機関の指示に従ってください。

また、航空機内での使用などの禁止行為をした場合、法令により罰せられることがあります。



指示

ハンズフリーに設定して通話する際は、必ず FOMA 端末を耳から離してください。また、イヤホンマイクを FOMA 端末に装着し、ゲームや音楽再生をする場合は、適度なボリュームに調節してください。音量が大きすぎると難聴の原因となります。また、周囲の音が聞こえにくいと、事故の原因となります。



指示

心臓の弱い方は、着信バイブレータ（振動）や着信音量の設定に注意してください。

心臓に影響を与える可能性があります。



指示

屋外で使用中に、雷が鳴り出したら、すぐに電源を切って安全な場所へ移動してください。

落雷、感電の原因となります。



指示

高精度な制御や微弱な信号を取り扱う電子機器の近くでは、FOMA 端末の電源を切ってください。

電子機器が誤動作するなどの影響を与える場合があります。

※ご注意ください。電子機器の例

補聴器、植込み型心臓ペースメーカーおよび植込み型除細動器、その他の医用電気機器、火災報知器、自動ドア、その他の自動制御機器など。

植込み型心臓ペースメーカーおよび植込み型除細動器、その他の医用電気機器をご使用される方は、当該の各医用電気機器メーカーもしくは販売業者に電波による影響についてご確認ください。



指示

万が一、ディスプレイ部やカメラのレンズを破損した際には、割れたガラスや露出した FOMA 端末の内部にご注意ください。

ディスプレイ部やカメラのレンズの表面には、プラスチックパネルを使用しガラスが飛散りにくい構造となっておりますが、誤って割れた破損部や露出部に触れますと、けがの原因となります。

⚠️ 注意



ストラップなどを持ってFOMA端末を振り回さないでください。

禁止

本人や他の人などに当たり、けがなどの事故や故障および破損の原因となります。



禁止

モーショントラッキングをご利用にあたっては、必ず周囲の安全を確認し、FOMA端末をしっかりと握り、必要以上に振り回さないでください。

モーショントラッキングは、FOMA端末を傾けたり振ったりして操作をする機能です。振りすぎなどが原因で、人や物などに当たり、重大な事故や破損などにつながる可能性があります。



禁止

FOMA端末に金属製のストラップを付けている場合は、モーショントラッキングご利用の際、ストラップが人や物などに当たらないようご注意ください。

けがなどの事故や故障および破損の原因となります。



禁止

誤ってディスプレイを破損し、液晶が漏れた場合には、液体を口にしたり、吸い込んだり、皮膚につけたりしないでください。

液晶が目や口に入った場合には、すぐにきれいな水で洗い流し、直ちに医師の診断を受けてください。また、皮膚や衣類に付着した場合は、すぐにアルコールなどで拭き取り、石鹸で水洗いしてください。失明や皮膚に傷害を起こす原因となります。



禁止

着信音が鳴っているときや、FOMA端末でメロディを再生しているときなどは、スピーカに耳を近づけないでください。

難聴になる可能性があります。



指示

自動車内で使用した場合、車種によっては、まれに車載電子機器に影響を与える場合があります。安全走行を損なう恐れがありますので、その場合は使用しないでください。



指示

お客様の体質や体調によっては、かゆみ、かぶれ、湿疹などが生じることがあります。異状が生じた場合は、直ちに使用をやめ、医師の診療を受けてください。下記の箇所に金属を使用しています。

使用箇所	素材	表面処理
充電端子（卓上ホルダ用接触端子）	ステンレス	金メッキ
スピーカ	ステンレス	塗装
マルチファンクションボタン（決定ボタン）	ポリカーボネート	アルミ蒸着＋UVコーティング
ストラップ取り付けピン	ステンレス	－



指示

FOMA端末を開閉する際は、指やストラップなどを挟まないようご注意ください。

けがなどの事故や破損の原因となります。



指示

ワンセグを視聴するときは、十分明るい場所で、画面からある程度の距離を空けてご使用ください。視力低下につながる可能性があります。

3. 電池パックの取り扱いについて

- 電池パックのラベルに記載されている表示により、電池の種類をご確認ください。

表示	電池の種類
Li-ion00	リチウムイオン電池

⚠ 危険



禁止

端子に針金などの金属類を接触させないでください。また、金属製ネックレスなどと一緒を持ち運んだり、保管したりしないでください。

電池パックを漏液、発熱、破裂、発火させる原因となります。



禁止

電池パックをFOMA端末に取り付けるときに、うまく取り付けできない場合は、無理に取り付けしないでください。また、電池パックの向きを確かめてから取り付けてください。

電池パックを漏液、発熱、破裂、発火させる原因となります。



禁止

火の中に投下しないでください。

電池パックを漏液、発熱、破裂、発火させる原因となります。



禁止

釘を刺したり、ハンマーで叩いたり、踏みつけたりしないでください。

電池パックを漏液、発熱、破裂、発火させる原因となります。



指示

電池パック内部の液体が目に入ったときは、こすらず、すぐにきれいな水で洗った後、直ちに医師の診療を受けてください。

失明の原因となります。

⚠ 警告



禁止

落下による変形や傷など外部からの衝撃により電池パックに異常が見られた場合は、直ちに使用をやめてください。

電池パックの漏液、発熱、破裂、発火や機器の故障、火災の原因となります。



指示

所定の充電時間を超えても充電が完了しない場合は、充電をやめてください。

電池パックを漏液、発熱、破裂、発火させる原因となります。



指示

電池パックが漏液したり、異臭がするときは、直ちに使用をやめて火気から遠ざけてください。

漏液した液体に引火し、発火、破裂の原因となります。



指示

ペットが電池パックに噛みつかないようご注意ください。

電池パックの漏液、発熱、破裂、発火や機器の故障、火災の原因となります。

⚠ 注意



禁止

一般のゴミと一緒に捨てないでください。

発火、環境破壊の原因となります。不要となった電池パックは、端子にテープなどを貼り、絶縁してからドコモショップなど窓口にお持ちいただくか、回収を行っている市町村の指示に従ってください。



禁止

濡れた電池パックを充電しないでください。

電池パックを発熱、発火、破裂させる原因となります。



指示

電池パック内部の液体が皮膚や衣服に付着した場合は、直ちに使用をやめてきれいな水で十分に洗い流してください。

皮膚に傷害を起こす原因となります。

4. アダプタ、卓上ホルダの取り扱いについて

警告



アダプタのコードや電源コードが傷んだら使用しないでください。

禁止

感電、発熱、火災の原因となります。



禁止

ACアダプタや卓上ホルダは、風呂場などの湿気の多い場所では使用しないでください。

感電の原因となります。



禁止

DCアダプタはマイナスアース車専用です。プラスアース車には使用しないでください。

火災の原因となります。



禁止

雷が鳴り出したら、FOMA端末、アダプタには触れないでください。

落雷、感電の原因となります。



禁止

コンセントやシガーライターソケットにつながれた状態で充電端子をショートさせないでください。また、充電端子に手や指など、身体の一部を触れさせないでください。

火災、故障、感電、傷害の原因となります。



禁止

充電中は、アダプタおよび卓上ホルダを安定した場所に置いてください。また、アダプタおよび卓上ホルダを布や布団で覆ったり、包んだりしないでください。

FOMA端末が外れたり、熱がこもり、火災、故障の原因となります。



禁止

アダプタのコードや電源コードの上に重いものをのせたりしないでください。

感電、火災の原因となります。



濡れ手禁止

濡れた手でアダプタのコード、卓上ホルダ、コンセントに触れないでください。

感電の原因となります。



指示

指定の電源、電圧で使用してください。

誤った電圧で使用すると火災や故障の原因となります。海外で使用する場合は、海外で利用可能なACアダプタを使用してください。

ACアダプタ：AC100V

DCアダプタ：

DC12V・24V(マイナスアース車専用)

海外で利用可能なACアダプタ：

AC100V～240V(家庭用交流コ

ンセントのみに接続すること)



指示

DCアダプタのヒューズが万が一切れた場合は、必ず指定のヒューズを使用してください。

指定外のヒューズを使用すると、火災、故障の原因となります。

指定ヒューズに関しては、個別の取扱説明書でご確認ください。



指示

電源プラグについたほこりは、拭き取ってください。

火災の原因となります。



指示

ACアダプタをコンセントに差し込むときは、金属製ストラップなどの金属類に触れさせないように注意し、確実に差し込んでください。

感電、ショート、火災の原因となります。



指示

アダプタをコンセントやシガーライターソケットから抜く場合は、アダプタのコードや電源コードを無理に引っ張らず、電源プラグを持って抜いてください。

コードを引っ張るとコードが傷つき、感電、火災の原因となります。



電源プラグを抜く

長時間使用しない場合は、電源プラグをコンセントから抜いてください。

感電、火災、故障の原因となります。



電源プラグを抜く

万が一、水などの液体が入った場合は、直ちにコンセントやシガーライターソケットから電源プラグを抜いてください。

感電、発煙、火災の原因となります。



電源プラグ
を抜く

お手入れの際は、電源プラグをコンセントやシガーライターソケットから抜いて行ってください。

感電の原因となります。



指示

満員電車の中など混雑した場所では、付近に植込み型心臓ペースメーカおよび植込み型除細動器を装着している方がいる可能性がありますので、FOMA端末の電源を切るようにしてください。

電波により植込み型心臓ペースメーカおよび植込み型除細動器の作動に影響を与える場合があります。

5. FOMAカードの取り扱いについて

⚠️ 注意



指示

FOMAカード（IC部分）を取り外す際は切断面にご注意ください。

手や指を傷つける可能性があります。



指示

植込み型心臓ペースメーカおよび植込み型除細動器を装着されている場合は、装着部からFOMA端末は22cm以上離して携行および使用してください。

電波により植込み型心臓ペースメーカおよび植込み型除細動器の作動に影響を与える場合があります。

6. 医用電気機器近くでの取り扱いについて

- 本記載の内容は「医用電気機器への電波の影響を防止するための携帯電話端末等の使用に関する指針」（電波環境協議会）に準ずる。

⚠️ 警告



指示

医療機関の屋内では次のことを守って使用してください。

- ・手術室、集中治療室（ICU）、冠状動脈疾患監視病室（CCU）にはFOMA端末を持ち込まないでください。
- ・病棟内では、FOMA端末の電源を切ってください。
- ・ロビーなどであっても付近に医用電気機器がある場合は、FOMA端末の電源を切ってください。
- ・医療機関が個々に使用禁止、持ち込み禁止などの場所を定めている場合は、その医療機関の指示に従ってください。
- ・自動的に電源が入る機能が設定されている場合は、設定を解除してから、電源を切ってください。



指示

自宅療養などにより医療機関の外で、植込み型心臓ペースメーカおよび植込み型除細動器以外の医用電気機器を使用される場合には、電波による影響について個別に医用電気機器メーカーなどにご確認ください。

電波により医用電気機器の作動に影響を与える場合があります。

取り扱い上の注意

共通のお願い

- N-03Bは防水性能を有しておりますが、FOMA端末内部に浸水させたり、付属品、オプション品に水をかけたりしないでください。

FOMA端末は、外部接続端子キャップをしつかりと閉じ、リアカバーを取り付けてロックした状態でIPX5、IPX7の防水性能を有しておりますが、完全防水というわけではありません。雨の中や水滴がついたままの電池パックの取り付け/取り外しや、外部接続端子キャップおよびリアカバーの開閉は行わないでください。水が浸入して内部が腐食する原因となります。また、付属品、オプション品は防水性能を有していません。

- 調査の結果、これらの水濡れによる故障と判明した場合、保証対象外となります。なお、保証対象外ですので修理を実施できる場合でも有料修理となります。

- お手入れは乾いた柔らかい布（めがね拭きなど）で拭いてください。

- FOMA端末のディスプレイは、カラー液晶画面を見やすくするため、特殊コーティングを施してある場合があります。お手入れの際に、乾いた布などで強く擦ると、ディスプレイに傷がつく場合があります。取り扱いには十分ご注意ください。お手入れは乾いた柔らかい布（めがね拭きなど）で拭いてください。また、ディスプレイに水滴や汚れなどが付着したまま放置すると、シミになったり、コーティングがはがれることがあります。

- アルコール、シンナー、ベンジン、洗剤などで拭くと、印刷が消えたり、色があせたりすることがあります。

- 端子は時々乾いた綿棒などで清掃してください。

端子が汚れていると接触が悪くなり、電源が切れたり充電不十分の原因となったりしますので、端子を乾いた綿棒などで拭いてください。また、清掃する際には端子の破損に十分ご注意ください。

- エアコンの吹き出し口の近くに置かないでください。

急激な温度の変化により結露し、内部が腐食し故障の原因となります。

- FOMA端末や電池パックなどに無理な力がかからないように使用してください。

多くのものが詰まった荷物の中に入れてたり、衣類のポケットに入れて座ったりするとディスプレイ、内部基板、電池パックなどの破損、故障の原因となります。また、外部接続機器を外部接続端子に差した状態の場合、コネクタ破損、故障の原因となります。

- FOMA端末、アダプタに添付されている個別の取扱説明書をよくお読みください。

- ディスプレイは金属などで擦ったり引っかいたりしないでください。

傷つくことがあり故障、破損の原因となります。

FOMA端末についてお願い

- 極端な高温、低温は避けてください。

温度は5℃～40℃（ただし、36℃以上は風呂場などでの一時的な使用に限る）、湿度は45%～85%の範囲でご使用ください。

- 一般の電話機やテレビ・ラジオなどをお使いになっている近くで使用すると、影響を与え場合がありますので、なるべく離れた場所でご使用ください。

- お客様ご自身でFOMA端末に登録された情報内容は、別にメモを取るなどして保管してください。

万が一、登録された情報内容が消失してしまうことがあっても、当社としては責任を負いかねますのであらかじめご了承ください。

- FOMA端末を落としたり、衝撃を与えたりしないでください。

故障、破損の原因となります。

- 外部接続端子（イヤホンマイク端子）に外部接続機器を接続する際に斜めに差したり、差した状態で引っ張ったりしないでください。

故障、破損の原因となります。

- ストラップなどを挟んだまま、FOMA端末を閉じないでください。

故障、破損の原因となります。

- 使用中、充電中、FOMA端末は温かくなりますが、異常ではありません。そのままご使用ください。

- カメラを直射日光の当たる場所に放置しないでください。

素子の退色・焼付きを起す場合があります。

- 通常は外部接続端子キャップをはめた状態でご使用ください。

ほこり、水などが入り故障の原因となります。

- リアカバーを外したまま使用しないでください。
電池パックが外れたり、故障、破損の原因となったりします。
- ディスプレイやキーまたはボタンのある面に、極端に厚みのあるシールなどを貼らないでください。
故障の原因となります。
- microSD カードの使用中は、microSD カードを取り外したり、FOMA 端末の電源を切ったりしないでください。
データの消失、故障の原因となります。
- 磁気カードなどを FOMA 端末に近づけたり、挟んだりしないでください。
キャッシュカード、クレジットカード、テレホンカード、フロッピーディスクなどの磁気データが消えてしまうことがあります。
- FOMA 端末に磁気を帯びたものを近づけないでください。
強い磁気を近づけると誤作動を引き起こす可能性があります。

電池パックについてのお願い

- 電池パックは消耗品です。
使用状態などによって異なりますが、十分に充電しても使用時間が極端に短くなったときは電池パックの交換時期です。指定の新しい電池パックをお買い求めください。
- 充電は、適正な周囲温度（5℃～35℃）の場所で行ってください。
- 初めてお使いのときや、長時間で使用にならなかったときは、ご使用前に必ず充電してください。
- 電池パックの使用時間は、使用環境や電池パックの劣化度により異なります。
- 電池パックの使用条件により、寿命が近づくにつれて電池パックが膨れる場合がありますが問題ありません。
- 電池パックを長期保管される場合は、次の点にご注意ください。
 - ・ 満充電状態（充電完了後すぐの状態）での保管
 - ・ 電池残量なしの状態（本体の電源が入らない程消費している状態）での保管
 電池パックの性能や寿命を低下させる原因となります。
長期保管に適した電池残量は、目安として電池アイコン表示が2本または3本の状態をお勧めします。

アダプタについてのお願い

- 充電は、適正な周囲温度（5℃～35℃）の場所で行ってください。
- 次のような場所では、充電しないでください。
 - ・ 湿気、ほこり、振動の多い場所
 - ・ 一般の電話機やテレビ・ラジオなどの近く
- 充電中、アダプタが温かくなることがありますが、異常ではありません。そのままご使用ください。
- DCアダプタを使用して充電する場合は、自動車のエンジンを切ったまま使用しないでください。
自動車のバッテリーを消耗させる原因となります。
- 抜け防止機構のあるコンセントをご使用の場合、そのコンセントの取扱説明書に従ってください。
- 強い衝撃を与えないでください。また、充電端子を変形させないでください。
故障の原因となります。

FOMAカードについてのお願い

- FOMAカードの取り付け／取り外しには、必要以上に力を入れられないようにしてください。
- 使用中、FOMAカードが温かくなることがありますが、異常ではありません。そのままご使用ください。
- 他のICカードリーダー／ライターなどにFOMAカードを挿入して使用した結果として故障した場合は、お客様の責任となりますので、ご注意ください。
- IC部分はいつもきれいな状態でご使用ください。
- お手入れは、乾いた柔らかい布（めがね拭きなど）で拭いてください。
- お客様ご自身でFOMAカードに登録された情報内容は、別にメモを取るなどして保管してください。万が一、登録された情報内容が消失してしまうことがあっても、当社としては責任を負いかねますのであらかじめご了承ください。
- 環境保全のため、不要になったFOMAカードはドコモショップなど窓口にお持ちください。
- 極端な高温・低温は避けてください。
- ICを傷つけたり、不用意に触れたり、ショートさせたりしないでください。
データの消失、故障の原因となります。

- FOMAカードを落としたり、衝撃を与えたりしないでください。
故障の原因となります。
- FOMAカードを曲げたり、重いものをのせたりしないでください。
故障の原因となります。
- FOMAカードにラベルやシールなどを貼った状態で、FOMA端末に取り付けしないでください。
故障の原因となります。

FeliCa リーダー／ライターについて

- FOMA 端末の FeliCa リーダー／ライター機能は、無線局の免許を要しない微弱電波を使用しています。
- 使用周波数は 13.56MHz 帯です。周囲に他のリーダー／ライターをご使用の場合、十分に離してお使いください。また、他の同一周波数帯を使用の無線局が近くにないことを確認してお使いください。

注意

- 改造された FOMA 端末は絶対に使用しないでください。改造した機器を使用した場合は電波法に抵触します。
FOMA 端末は、電波法に基づく特定無線設備の技術基準適合証明等を受けており、その証として「技適マーク」が FOMA 端末の銘版シールに表示されております。FOMA 端末のネジを外して内部の改造を行った場合、技術基準適合証明等が無効となります。技術基準適合証明等が無効となった状態で使用すると、電波法に抵触しますので、絶対に使用されないようお願いいたします。
- 自動車などを運転中の使用にはご注意ください。
運転中は、携帯電話を保持して使用すると罰則の対象となります。やむを得ず電話を受ける場合は、ハンズフリーで「かけ直す」ことを伝え、安全な場所に停車してから発信してください。
- FeliCa リーダー／ライター機能は日本国内で使用してください。
FOMA 端末の FeliCa リーダー／ライター機能は日本国内での無線規格に準拠しています。海外でご使用になると罰せられることがあります。

- IC カード認証機能は日本国内で使用してください。
FOMA 端末の IC カード認証機能は日本国内での無線規格に準拠し認定を取得しています。海外でご使用になると罰せられることがあります。

長持ち塗装について

- 日産自動車株式会社の塗装技術「スクラッチシールド」を応用し、塗装のはがれから FOMA 端末の表面を守り、美しさが長持ちします。
 - 背面部（イルミネーション・ウィンドウ側）のクリアパネル、ディスプレイ、各種ボタン、リアカバーのレバー、充電端子、外部接続端子キャップ、カメラ周辺部、ストラップ取付穴などを除く FOMA 端末ボディの外装部にスクラッチシールドを施しています。
 - 表面の微細な凹凸はスクラッチシールドの特性によるものであり、異常ではありません。
- ハードコートに過度な力が加わると傷つく場合がありますので、取り扱いには十分ご注意ください。
- ジーンズなど色落ちしやすい繊維に、FOMA 端末を強くこすったり、長時間接触させたりしないでください。FOMA 端末に汚れがつく場合があります。
- 調味料、インクなどに FOMA 端末を接触させると、FOMA 端末に汚れがつく場合があります。
- 特殊な塗料を使用しているため従来の FOMA 端末とは触れた感触が異なります。

防水性能

N-03Bは、外部接続端子キャップをしっかりと閉じ、リアカバーを取り付けてロックした状態でIPX5（旧JIS保護等級5）※1、IPX7（旧JIS保護等級7）※2の防水性能を有しています。

※1：IPX5等級とは、内径6.3mmの注水ノズルを使用し、約3mの距離から12.5リットル／分の水を最低3分間注水する条件であらゆる方向から噴流を当てても、電話機としての機能を有することです。

※2：IPX7等級とは、常温で水道水、かつ静水の水深1mのところろにN-03Bを静かに沈め、約30分間放置後に取り出したときに電話機としての機能を有することです。

- ・ 雨の中で傘をささずに通話、ワンセグ視聴ができます（1時間の雨量が20mm程度）。
- ・ 手が濡れているときやFOMA端末に水滴がついているときは、リアカバーの取り付け／取り外し、外部接続端子キャップの開閉はしないでください。
- ・ 洗面器などに張った常温の水道水につけて、静かに振り洗いをしたり、蛇口から弱めに流れる水道水を当てながら手で洗うことができます。
 - ※ リアカバーをしっかりと取り付けてロックした状態で、外部接続端子キャップが開かないように押さえたまま洗ってください。
 - ※ 洗うときは、ブラシやスポンジ、せっけん、洗剤などは使用しないでください。
 - ※ 送話口や受話口、スピーカに蛇口の水を直接当てないでください。
- ・ プールの水や海水に浸けたり、落下させたりしないでください。
- ・ 風呂場で使用できます。ただし、湯船には浸けないでください。
 - ※ 温泉やせっけん、洗剤、入浴剤の入った水には絶対に浸けないでください。
 - ※ 風呂場での長時間のご使用はお避けください。

ご利用にあたって

- ・ ご使用前に、外部接続端子キャップ、リアカバーをしっかりと閉じ、完全に装着している状態にしてください。微細なゴミ（微細な繊維、髪の毛、砂など）がわずかでも挟まると浸水の原因となります。
 - ・ リアカバーのレバーがLOCK位置にあることを確認してから使用してください。
 - ・ 水中でFOMA端末を使用（開閉、キー操作を含む）しないでください。
 - ・ 次のイラストのように、常温の水以外の液体などをかけたり浸けないでください。
- <例>



せっけん／洗剤／入浴剤



海水



プール



温泉



砂／泥

外部接続端子キャップの開けかた／閉じかた

■開けかた

ミゾに指などをかけて矢印の方向に開けてください。

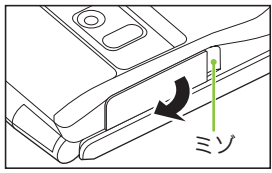

■閉じかた

キャップ裏面リアカバー側のツメを①の方向に差し込んだ状態で、②の方向にしっかりと押し、取り付けます。

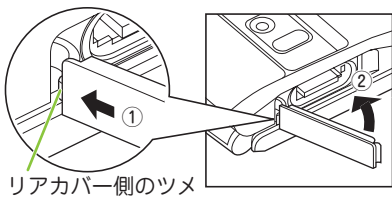

リアカバーの取り付けかた／取り外しかた

■取り外しかた

- ① リアカバーのレバーを①の方向にスライドさせてロックを外し、リアカバーを②の方向へ持ち上げて取り外す

FOMA 端末を手に持ち、リアカバーに無理な力を加えないようミゾに爪などをかけて、取り外してください。

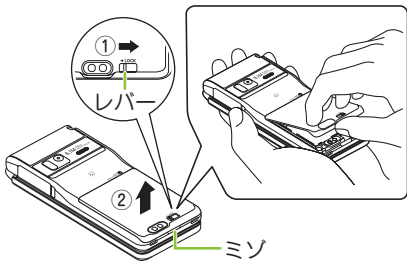

■取り付けかた

- ① リアカバーのツメをFOMA 端末のミゾに差し込み、①の方向に取り付け、②の方向にしっかりと押し、取り付ける

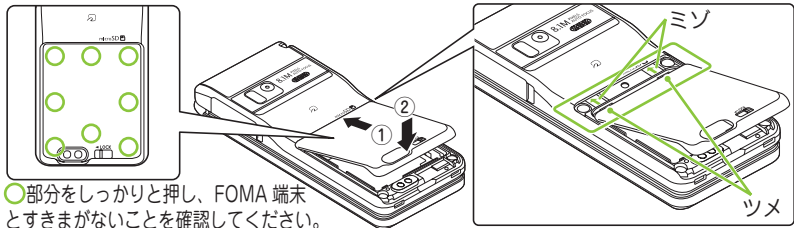

② リアカバーのレバーを③の方向にスライドさせてロックする

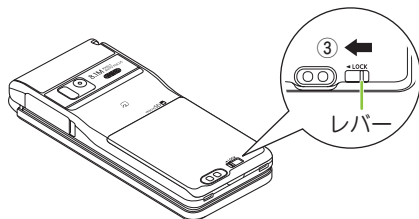

おしらせ

- ・リアカバーを取り外すときは、水抜きを行い、FOMA 端末の水分をよく拭き取ってください。
- ・リアカバーの裏側にあるゴムパッキンをはがしたり傷つけたりしないでください。防水性能を損なう場合があります。
- ・リアカバーを取り付けるときは、リアカバー周辺（特にゴムパッキン）にゴミや汚れが付着していないことを確認してください。
- ・リアカバーを確実に取り付け、ロックしないと浸水の恐れがあります。
- ・リアカバーを取り付ける際は、FOMAカードやmicroSDカード、電池パックが確実に取り付けられていることを確認してください。FOMAカードやmicroSDカードの挿入が不十分だと、電池パックがFOMAカードやmicroSDカードに乗り上げ、リアカバーを取り付けた際に、FOMA 端末とリアカバーの間にすきまが生じて防水性能を損なう場合があります。

防水性能を維持するため、異常の有無にかかわらず必ず2年に1回、部品の交換が必要となります。部品の交換はFOMA 端末をお預かりして有料にて承ります。ドコモ指定の故障取扱窓口にお持ちください。

重要事項

- ・外部接続端子キャップまたはリアカバーが開いている状態で水などの液体がかかった場合、内部に液体が入り、感電や故障の原因となります。そのまま使用せずに電源を切り、電池パックを外した状態でドコモ指定の故障取扱窓口へご連絡ください。
- ・外部接続端子キャップ、リアカバーのゴムパッキンは防水性能を維持する上で重要な役割を担っています。はがしたり傷つけたりしないでください。また、ゴミが付着しないようにしてください。
- 外部接続端子キャップ、リアカバーのゴムパッキンが傷ついたり、変形した場合は、ドコモ指定の故障取扱窓口にてお取り替えください。
- ・外部接続端子キャップやリアカバーのすきまに、先の尖ったものを差し込まないでください。ゴムパッキンが傷つき、浸水の原因となることがあります。
- ・リアカバーが破損した場合は、リアカバーを交換してください。破損箇所から内部に水が入り、感電や電池の腐食などの故障の原因となります。
- ・水滴が付着したまま放置しないでください。寒冷地では凍結し、故障の原因となります。

- ・ 結露防止のため、寒い場所から風呂場などへはFOMA 端末が常温になってから持ち込んでください。
- ・ 規定以上の強い水流（たとえば、蛇口やシャワーから肌に当てて痛みを感じるほどの強さの水流）を直接当てないでください。N-03BはIPX5の防水性能を有しておりますが、故障の原因となります。
- ・ 洗濯機などで洗わないでください。
- ・ 付属品、オプション品は防水性能を有していません。付属の卓上ホルダにFOMA 端末を差し込んだ状態でワンセグ視聴などをする場合、ACアダプタを接続していない状態でも、風呂場、シャワー室、台所、洗面所などの水周りでは使用しないでください。
- ・ 熱湯に浸けたり、サウナで使用したり、温風（ドライヤーなど）を当てたりしないでください。
- ・ 砂浜などの上に直接置かないでください。
 - ※ 送話口、受話口、スピーカ部の穴などに砂が入り、音が小さくなる恐れがあります。
 - ※ 水滴や砂などが付着したままご使用になると、音が割れる場合があります。
 - ※ 外部接続端子キャップ、リアカバーに砂などがわずかでも挟まると浸水の原因となります。
- ・ 送話口、受話口、スピーカなどを綿棒や尖ったものでつつかないでください。防水性能が損なわれることがあります。
- ・ 濡れたまま放置しないでください。電源端子がショートする恐れがあります。
- ・ FOMA 端末は水に浮きません。
- ・ 落下させないでください。傷の発生などにより防水性能の劣化を招くことがあります。
- ・ 送話口、受話口、スピーカに水滴を残さないでください。水滴が付着していると受話音やメロディ音などが小さくなり、音質が悪くなる場合があります。このような場合は、水抜きを行うことで元に戻ります。
- ・ 実際の使用にあたって、すべての状況での動作を保証するものではありません。また、調査の結果、お客様のお取り扱いの不備による故障と判明した場合、保証の対象外となります。

水に濡れたときの水抜きについて

FOMA 端末を水に濡らした場合、必ず下記の手順で水抜きを行ってください。

- ・ 送話口や受話口、スピーカに水滴が付着していると受話音やメロディ音などが小さくなり、音質が悪くなる場合があります。その場合、以下の手順で水抜きを行い、その後十分に自然乾燥させることで元に戻ります。

① FOMA 端末表面の水分を乾いた清潔な布などでよく拭き取る



- ② FOMA 端末のヒンジ部をしっかりと持ち、20回程度水滴が飛ばなくなるまで振る
 <受話口、送話口の水抜き> <スピーカの水抜き>

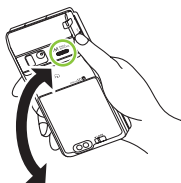
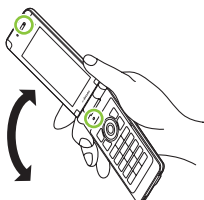

- ③ 送話口、受話口、スピーカ、ボタン、ヒンジ部などのすきまに溜まった水は、乾いた清潔な布などにFOMA 端末を軽く押し当てて拭き取る
 ※ すきまに溜まった水分を綿棒などで直接拭き取らないでください。

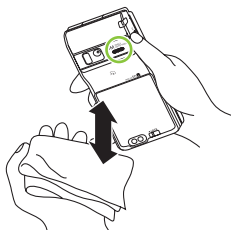
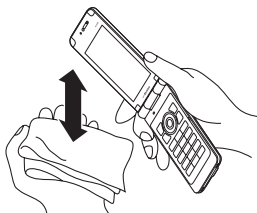

- ④ FOMA 端末から出てきた水分を乾いた清潔な布などで十分に拭き取る
 ※ 水を拭き取った後に本体内部に水滴が残っている場合は、水が染み出ることがあります。

充電のときは

付属品、オプション品は防水性能を有していません。充電時、および充電後には必ず次の点を確認してください。

- ・ FOMA 端末が濡れていないか確認してください。水に濡れた後はよく水抜きをして、乾いた清潔な布などで拭き取ってから、付属の卓上ホルダに差し込んだり、外部接続端子キャップを開いてください。
- ・ 外部接続端子キャップを開いて充電した場合、充電後はしっかりとキャップを閉じてください。

外部接続端子からの浸水を防ぐため、卓上ホルダを使用して充電することをおすすめします。

※ FOMA 端末が濡れている状態では絶対に充電しないでください。

※ 濡れた手でACアダプタ、卓上ホルダに触れないでください。感電の原因となります。

※ ACアダプタ、卓上ホルダは、水のかからない状態で使用してください。風呂場、シャワー室、台所、洗面所などの水周りで使用しないでください。火災や感電の原因となります。

事前の準備

FOMAカード・電池パックの取り付けかた

FOMAカードや電池パックの取り付け、取り外しは、電源を切ってから行ってください。また、FOMA端末を閉じた状態で手で持ったまま行ってください。

・ FOMAカードは、お客様の電話番号などの情報が記録されているICカードです。

① リアカバーを取り外す (→P.17)

② FOMAカードを取り付ける

トレーのつまみを引いてトレーを引き出し、FOMAカードを、金色のIC面を下にしてトレーにのせ、トレーを奥まで差し込みます。

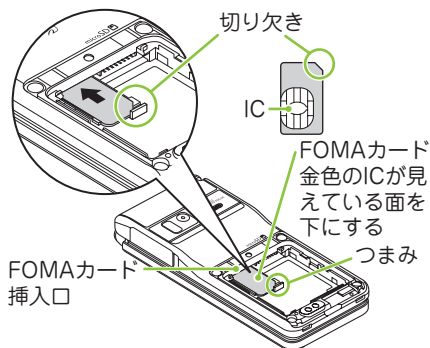

③ 電池パックを取り付ける

「B」と書かれている面を上にして、電池パックとFOMA端末の金属端子が合うように①の方向に取り付けて、②の方向へはめ込みます。

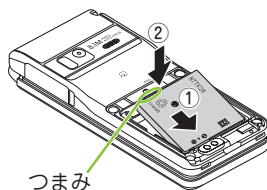

取り外すときは電池パックのつまみを①の方向に押し付けながら上に持ち上げ、取り外します。

④ リアカバーを取り付ける (→P.17)

充電のしかた

充電にかかる時間や連続して通話できる時間は、「主な仕様」(→P.95)をご覧ください。

- ・電池パック、ACアダプタ、付属の卓上ホルダは防水性能を有していません。FOMA 端末が濡れている状態では絶対に充電しないでください。
- ・外部接続端子からの浸水を防ぐため、卓上ホルダを使用して充電することをおすすめします。
- ・卓上ホルダで充電するときは、ストラップなどをはさまないようにご注意ください。

卓上ホルダを使って充電する

- 1 ACアダプタ(別売)のコネクタを卓上ホルダ背面の端子に水平に差し込む
- 2 ACアダプタのプラグをコンセントに差し込む
- 3 卓上ホルダを押さえながら、FOMA 端末を①の方向に差し込みながら②の方向にしっかりと取り付ける
 - ・充電を開始すると充電ランプが赤色に点灯します。充電ランプが消灯すれば充電は終了です(フル充電)。
- 4 充電が終わったら、卓上ホルダを押さえながらFOMA 端末を取り付けた時と逆の手順で取り外す

矢印の表記面を上にする

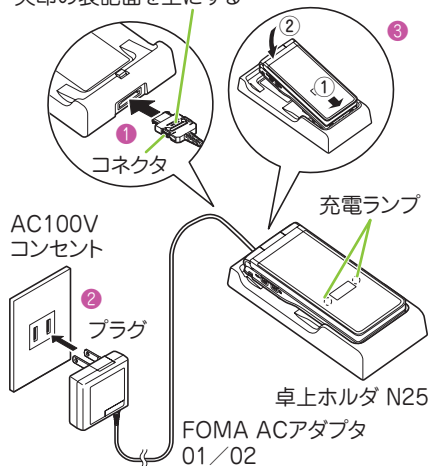

ACアダプタのみで充電する

- 1 外部接続端子の端子キャップを開け(→P.17)、ACアダプタのコネクタを外部接続端子に水平に差し込む
- 2 ACアダプタのプラグをコンセントに差し込む
・充電を開始すると充電ランプが赤色に点灯します。充電ランプが消灯すれば充電は終了です(フル充電)。
- 3 充電が終わったら、リリースボタンを押しながらACアダプタのコネクタをFOMA端末から水平に引き抜き、ACアダプタのプラグはコンセントから抜く
・浸水の恐れがありますので、充電完了後は外部接続端子キャップを確実に閉じてください。
→P.17

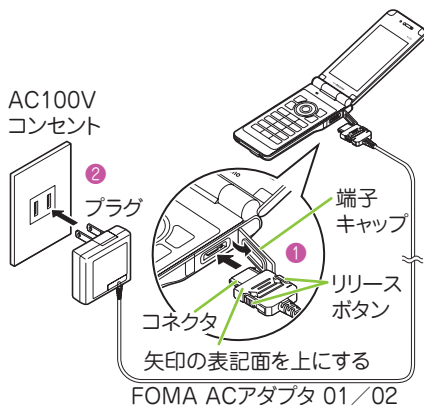

基本の操作

電源を入れる

- 1  を1秒以上押します。

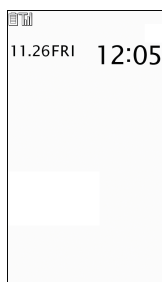

待受画面

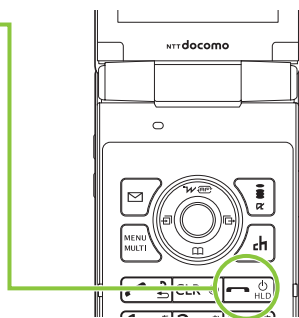

■ 初期設定画面が表示された場合

お買い上げ後初めて電源を入れた後は、初期設定画面が表示されます。

■ 電源を切るには

- 1  を2秒以上押します。

初期設定を行う<初期設定>

お買い上げ後初めて電源を入れたときは、初期設定として「時刻補正」「端末暗証番号の変更」「ボタン確認音」などの設定画面が表示されます。

時刻を確認して設定

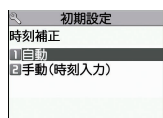

時刻補正画面

ON または OFF ▶ 設定完了



ボタン確認音設定画面



- 初期設定ではこのほかに、時差補正、文字サイズを設定できます。
- すべての機能を設定すると、以後電源を入れたときに初期設定の画面は表示されなくなります。

自分の電話番号を確認する<マイプロフィール>

マイプロフィール画面でお客様のFOMAカードに登録されている電話番号(自局番号)を確認できます。



■ メールアドレスを確認する場合



- メールアドレスの変更方法については、『ご利用ガイドブック (iモード<FOMA>編)』をご覧ください。



- マイプロフィール画面には、お買い上げ時は電話番号のみ登録されています。メールアドレスは直接入力するか、iモードから次の手順で自動的に取得できます。マイプロフィール画面で [編集] ▶ 端末暗証番号を入力 ▶ [未登録] ▶ 自動取得 ▶ iモードに接続され、メールアドレスが自動的に入力される ▶ [完了] の順に操作します。

「使いかたナビ」で機能や操作を確認する

知りたい機能があるときは、「使いかたナビ」で操作方法を確認できます。
お手元に取り扱説明書がないときにすぐに調べられます。

- 1  ▶ LifeKit ▶ 使いかたナビ
- 2 探す方法を選択

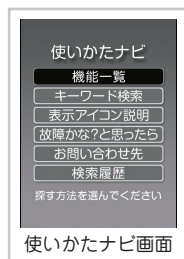

画面の説明



ディスプレイ・アイコンの見かた

ディスプレイやイルミネーション・ウィンドウに表示されるマーク（, , など）をアイコンといいます。アイコンはFOMA端末の状態や受信状況などを示しています。

■ FOMA 端末の状態を示すアイコン

画面上部にはFOMA端末の状態を示すアイコンが表示されます。

電池残量（目安）

- :十分残っています。
- :充電してください。

電波受信レベル



:電波が届かないところ

:iモード中

:未読メールあり

:音声通話中

:ダイヤルロック中

:iコンシェルの新着インフォメーションあり

:microSDカード取り付け時



:バイブレータ設定中



:着信音消去



:マナーモード設定中



:公共モード（ドライブモード）設定中



:アラーム設定中



:留守番電話の伝言メッセージあり



:テレビ電話伝言メモの件数



:ECOモード設定中



:キー操作ロック中



:USBケーブル接続時
で、通信モード中

タスクアイコン

 など:起動している機能のアイコンを表示

ここでは主なアイコンを説明しています。

アイコンの名称は、

 ▶ 設定 / NW サービス

▶ ディスプレイ

▶ 表示アイコン説明

で確認できます。



■ お知らせアイコンとデスクトップアイコン

画面中央には受信状況などを知らせるお知らせアイコンが表示されます。デスクトップアイコンを貼り付けて、アイコンから機能呼び出しすることもできます。



お知らせ

- お知らせアイコンやデスクトップアイコンは、待受画面 ▶ ● でアイコンを選択してそれぞれの機能呼び出すことができます。

イルミネーション・ウィンドウ（背面ディスプレイ）の見かた

イルミネーション・ウィンドウには、電話やメールなどの着信やアラーム通知などがメッセージや画像、アニメーションで表示されます。

// 表示例

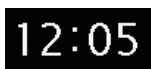

時計表示 (時計2)



アラーム通知中



着信表示



不在着信 /
新着メール表示



応答保留中

// 不在着信 / 新着メールを確認する

■ 不在着信の確認

▲ [マナー] を押すと、「着信日 / 着信時間 / 名前 (電話番号)」などが表示されます。



■ 新着メールの確認

▲ [マナー] を押すと、「送信元 / 受信日時 / 題名」などが表示されます。

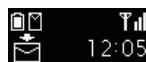

「イルミネーション・ウィンドウ」のメール表示を「ON」に設定する必要があります。

- MENU ▶ 設定 / NW サービス ▶ ディスプレイ
▶ イルミネーション・ウィンドウ ▶ ON ▶ メール表示 ▶ ON
▶ [完了] の順に操作します。

メインメニューの見かた

FOMA 端末の各種機能はメインメニューから選択できます。

- ・メインメニューは「STANDARD」の表示で記載しています。



- メール : メール機能を表示します。
- iモード : iモードを表示します。
- iアプリ : iアプリメニューを表示します。

設定 / NWサービス

- : FOMA 端末の設定メニューを表示します。

データBOX : データBOXのフォルダを表示します。

LifeKit : 便利な機能を表示します。

iコンシェル : iコンシェルに接続します。

電話帳 : 電話帳を表示します。

ユーザーデータ : 発着信履歴や直デンなどのデータを表示します。

MUSIC : ミュージックプレーヤー、Music&Videoチャンネルのメニューを表示します。

ワンセグ : ワンセグのメニューを表示します。

おサイフケータイ

- : ICカードやトルカなどの設定メニューを表示します。

[機能]: 「検索」で機能呼び出すことができます。

[オリジナル]: オリジナルメニューを表示します。

/// メインメニューのデザインを変更する

メインメニューのデザイン（背景やアイコンなどの表示スタイル）は変更できます。「WHITE」～「STANDARD」、「シンプルメニュー」、「オリジナルテーマ」、「きせかえツール」から選択します。

- 1 [切替] ▶ デザインを選択

メニュー操作について

FOMA 端末の各種機能は、待受画面で **MENU** を押して表示されるメインメニューから選択できます。

- 1 **MENU** ▶  で反転表示を移動して  [選択] ▶ 表示されるメニューを
順次選択

基本の操作

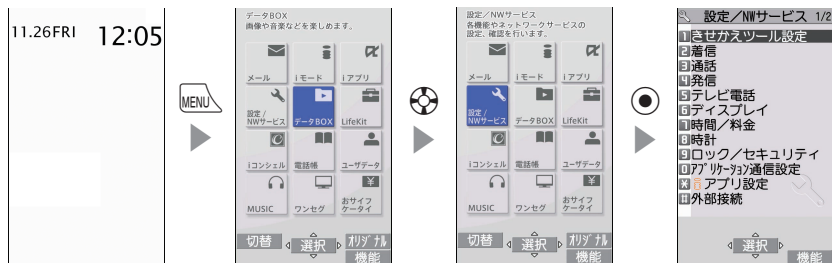



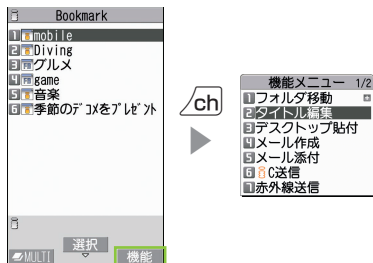

- ・メインメニュー表示中に15秒以上ボタンを押さなかった場合、メインメニューを終了して、元の画面に戻ります。

機能が表示されているときは

ch ボタンを押すと登録や編集、削除など、その画面で操作できる機能が表示されます。





ボタン操作について

画面には 、、、、 に対応するソフトキー（ファンクション表示）が表示されます。これらのアイコンは、対応するボタンが使用できるときのみ表示されます。

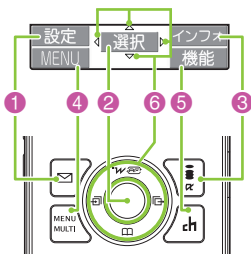
// ファンクションボタンに割り当てられている機能を実行する



■ 主な表示例とボタンの割り当て

- ①には [編集] [完了] [送信] [設定] などが表示されます。
- ②には [選択] [確定] などが表示されます。
- ③には [表示切替] [赤外線] [インフォ] などが表示されます。
- ④には [MENU] [MULTI] などが表示されます。
- ⑤には [機能] などが表示されます。
- ⑥には上下左右に移動またはスクロールできる方向のアイコン（）が表示されます。 を押すと、その方向に移動またはスクロールします。

画面の縦表示／横表示の切り替えについて

ワンセグ視聴中やカメラ撮影中は、FOMA 端末を左または右へ 90 度傾けて横向きにすると、自動で画面表示が切り替わります。また、フルブラウザ表示中や Music&Video チャンルの番組表示中、i モーション・ムービー再生中は、左へ 90 度傾けると自動で画面表示が切り替わります。

文字入力

文字入力のしかた

電話帳登録やメール、スケジュールの作成時などに文字を入力します。

基本の操作

① 入力文字種の切り替え

文字を入力する画面で [] / [文字] を押すたびに、入力する文字種が以下のように切り替わります。

漢 漢字ひらがな

加 カタカナ

英 英字

数 数字

カタカナ・英字・数字の「半角/全角」の切り替えは機能メニューから「半角切替/全角切替」で切り替えます。

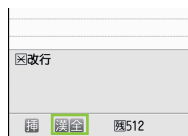

② 文字の入力

各ダイヤルボタンを繰り返し押し、割り当てられている文字を入力します。

〈例〉 [2] を押すと…

漢字ひらがな入力の場合

「か→き→く→け→こ」

カナ入力の場合

「カ→キ→ク→ケ→コ→2」

英字入力の場合

「a→b→c→A→B→C→2」

数字入力の場合

「2」

③ 文字の変換

文字を入力したら、漢字やカナに変更します。

🔍 : 予測候補から選択

📄 ch : 漢字などに変換
🔄 : 変更範囲を変更

📄 : 英数カナへ変換

👉 : 確定

「あ」、「い」のように、同じボタンに割り当てられている文字を連続して入力するときは、🔄でカーソルを移動させます。



お知らせ

■ その他のボタン操作

[CLR] : 文字の削除

[*] : 改行の入力や小文字/大文字の切り替え、濁点/半濁点の入力をします。

[↶] : 同じボタンに割り当てられた1つ前の読みに戻ります。

[↶] (1秒以上) : 文字の変換・貼り付け・切り取りなどの操作を1つ前の状態に戻します。

📄 : 絵文字、顔文字や記号などがタブごとに表示されます。📄 または 📄 でタブを切り替えることができます。



文字を入力してみましょう。

<例：「秋のキャンプ」と入力する>



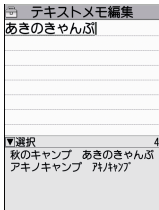

ひらがなを入力

1 を 1 回 あ	2 を 2 回 き
5 を 5 回 の	2 を 2 回 ぎ
8 を 1 回 や	* を 1 回 小文字変換
0 を 3 回 ん	6 を 3 回 ふ
* を 2 回 (半濁点)	



- ▶  で予測候補にカーソルを移動し、 で予測候補を選択
- ▶  [確定]

デコメ[®]絵文字を入力する





デコメ[®]絵文字とは、動く絵文字をはじめ一定の条件を満たす画像のことです。メール本文入力画面で  [絵記] を押し  [デコメ] を押し、カテゴリ別のデコメ[®]絵文字入力画面が表示されます。 で囲み枠を移動し  [選択] を押し、デコメ[®]絵文字が入力されます。



[カテゴリ分類]

- 顔文字・ 絵文字
- 装飾
- 天気・季節
- 生活
- 食べ物
- キャラクター
- 文字・セリフ
- いろいろ

[その他のボタン操作]

-  [←切替]：前のカテゴリを表示
-  [切替→]：次のカテゴリを表示
-  [JUMP]：カテゴリ一覧を表示
-  : デコメ[®]絵文字入力の終了

着信音を変更する

電話の着信音を変更する

- 1 MENU ▶ 設定／NWサービス ▶ 着信 ▶ 着信音選択 ▶ 電話
▶ 着信音
- 2 メロディ ▶ 着信音を選択

メロディやiモーション、着うた®、着うたフル®など着信音に設定できるものもあります。
iモーションを設定すると、映像も再生されます。

※「着うた」「着うたフル」は株式会社ソニー・ミュージックエンタテインメントの登録商標です。



着信音の音量を調節する

電話の着信音量を調節する

- 1 MENU ▶ 設定／NWサービス ▶ 着信 ▶ 着信音量 ▶ 電話
- 2  で音量を調節して、 [確定]

バイブレータを設定する

電話がかかってきたときにバイブレータを振動させる

- 1 MENU ▶ 設定／NWサービス ▶ 着信 ▶ バイブレータ ▶ 電話
- 2 振動パターンを選択

マナーモードを設定する

ボタン操作1つで、着信音やアラーム音などの音がスピーカから流れないように設定できます。

■ 設定、解除する

- 1 待受画面で **[#]** (1秒以上)
 - ・ マナーモード設定中でも、カメラのシャッター音やオートフォーカスロック完了音は鳴ります。

待受画面に **[#]** が表示されます。

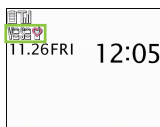

ボタンを押したときの音を消す <ボタン確認音>

- 1 **MENU** ▶ **設定 / NW サービス** ▶ **その他設定** ▶ **ボタン確認音**
- 2 **OFF**

画面の表示を変更する <画面表示設定>

待受画面や電話着信時などに表示される画像を変更します。

/// 待受画面を変更する

- 1 **MENU** ▶ **設定 / NW サービス** ▶ **ディスプレイ** ▶ **画面表示設定**
- 2 **待受画面** ▶ **画像を選択**

■ 画面に表示される文字の書体や太さ、大きさを変更する場合

- 1 **[7]** (1秒以上) ▶ **書体** で文字の書体を選択 ▶ **太さ** で文字の太さを選択 ▶ **文字サイズ** で文字のサイズを選択

周りの人から画面表示を見えにくくする<プライバシーアングル>

プライバシーアングルを設定すると、周囲から画面が見えにくくなります。待受画面から設定、解除できます。プライバシーアングル設定中は、待受画面に👤が表示されます。

■ 設定、解除する

- 1 待受画面で [8] (1秒以上)

待受画面にマチキャラを表示する

マチキャラを設定すると待受画面にキャラクタが表示され、iコンシェルへのインフォメーション、不在着信/新着メール/未読メールなどのお知らせをします。

- 1  ▶ **設定 / NWサービス** ▶ **ディスプレイ**
▶ **マチキャラ設定** ▶ **ON**
- 2 フォルダを選択 ▶ マチキャラを選択



- 待受画面にカレンダー、iアプリを設定している場合は、マチキャラを同時設定できません。

メインメニューのデザインを変更する<メニュー画面設定>

メインメニューのデザインを変更します。

- 1  ▶ **設定 / NWサービス** ▶ **ディスプレイ**
▶ **メニュー画面設定** ▶ **テーマ**
- 2 テーマを選択

画面とボタンの照明を設定する<照明設定>

画面やバックライトの動作を設定したり、明るさの調節をしたりします。

①  ▶ **設定 / NW サービス** ▶ **ディスプレイ** ▶ **照明設定**

② 項目を選択

クローズイルミネーションを設定する



FOMA 端末を折り畳んだときの、着信イルミネーションの点滅のしかたを設定します。

①  ▶ **設定 / NW サービス** ▶ **その他設定** ▶ **イルミネーション**
▶ **クローズイルミネーション**

② **ON** ▶ **イルミネーション選択** ▶ **色を選択** ▶ **パターン設定** ▶ **パターンを選択**

電池の消費をおさえる<ECOモード>

ECOモードに設定すると、照明設定が暗めに設定されるなど、電池の消費を抑える設定に一括で変更されます。

- ・ 電池残量が「~ (電池残量 100% ~ 21%)」ではECOモード1 (🔋) に、「 (電池残量 20% 以下)」ではECOモード2 (🔋) に自動的に設定されます。
- ・ ECOモード2ではボタン確認音が鳴らなくなったり、待受画面がECOモード対応コンテンツに切り替わるなど、ECOモード1よりも電池の消費を抑える設定になります。

■ 設定、解除する

① 待受画面で **5** (1秒以上)

きせかえツールについて<きせかえツール設定>

画面や着信音など、FOMA 端末のさまざまなデザインを一括設定します。

①  ▶ **設定 / NW サービス** ▶ **きせかえツール設定**

② きせかえツールを選択 ▶ **YES**

お知らせ

- きせかえツールを利用してメニュー画面のデザインを変更した場合、メニューの種類によっては、使用頻度に合わせてメニュー構成が変わるものがあります。また機能に割り当てられているメニュー番号が適用されないものがあります。

着信時のイルミネーションを変更する<着信イルミネーション>

音声電話、テレビ電話の着信があったときや、メール、メッセージR / F、i コンシェルへのインフォメーションを受信したときの着信イルミネーションの点滅色や点滅パターンを設定します。

// 電話の着信イルミネーションを変更する

- 1 MENU ▶ 設定 / NW サービス ▶ 着信 ▶ 着信イルミネーション
▶ 着信イルミネーション選択 ▶ 電話
- 2 色を選択
- 3 CLR ▶ パターン設定 ▶ パターンを選択

お知らせ

- 指定した電話番号やメールアドレスからの着信それぞれに点滅色を設定することもできます。
電話帳詳細画面で $\sqrt{\text{ch}}$ [機能] ▶ 個別着信音 / 画像 ▶ 設定したい項目を選択 ▶ イルミネーション設定 の順に操作します。

不在着信や新着メールを着信イルミネーションで確認する

ディスプレイに不在着信または新着メール（i モードメール、エリアメール、SMS）のアイコンが表示されているときに、着信イルミネーションを点滅させ続けるか点滅させないかを設定します。

- 1 MENU ▶ 設定 / NW サービス ▶ 着信 ▶ 着信イルミネーション
▶ 不在お知らせ
- 2 ON または OFF

各種暗証番号について

FOMA 端末には、便利にお使いいただくための各種機能に暗証番号の必要なものがあります。

■ 端末暗証番号 お買い上げ時：0000

データの全削除や設定変更などに必要な暗証番号です。

お客様ご自身で番号を変更できます。

 ▶ **設定／NWサービス** ▶ **ロック／セキュリティ**

▶ **端末暗証番号変更** ▶ 現在の端末暗証番号を入力 ▶ 新しい4～8桁の端末暗証番号を入力 ▶ **YES** の順に操作します。

■ ネットワーク暗証番号 ご契約時に任意の番号を設定

ドコモショップまたはドコモ インフォメーションセンター、「お客様サポート」でのご注文受付時に契約者ご本人を確認させていただく際や、各種ネットワークサービスご利用時などに必要な数字4桁の番号です。

お客様ご自身で番号を変更できます。

iモードから変更される場合は、 ▶ 「お客様サポート」 ▶ 「各種設定（確認・変更・利用）」 ▶ 「ネットワーク暗証番号変更」で変更できます。

■ iモードパスワード ご契約時：0000

iモードの有料サービスのお申し込み・解約などを行う際に必要です。

お客様ご自身で番号を変更できます。

iモードから変更される場合は、 ▶ 「お客様サポート」 ▶ 「各種設定（確認・変更・利用）」 ▶ 「iモードパスワード変更」から変更ができます。

■ PIN1コード・PIN2コード ご契約時：0000

FOMAカードに設定する暗証番号です。

PIN1コードは、第三者による無断使用を防ぐため、FOMAカードをFOMA端末に差し込むたびに、またはFOMA端末の電源を入れるたびに入力する4～8桁の番号です。

・以下の操作で、電源を入れたときにPIN1コードを入力するように設定できます。

 ▶ **設定/NWサービス** ▶ **ロック/セキュリティ** ▶ **PIN設定**
 ▶ 端末暗証番号を入力 ▶ **PIN1コード入力設定** ▶ **ON** ▶ PIN1コード
 を入力

PIN2コードは、積算料金リセット、ユーザ証明書利用時や発行申請を行うときなどに使用する4～8桁の番号です。

お客様ご自身で番号を変更できます。

・PIN1コードを変更する場合は、「PIN1コード入力設定」を「ON」に設定しておいてください。

 ▶ **設定/NWサービス** ▶ **ロック/セキュリティ**
 ▶ **PIN設定** ▶ 端末暗証番号を入力 ▶ **PIN1コード変更** または
PIN2コード変更 ▶ 現在のPINコードを入力 ▶ 新しいPINコードを入力
 ▶ 確認のため、もう一度新しいPINコードを入力の際に操作します。

■ PINロック解除コード

PINロック解除コードは、PIN1コード、PIN2コードがロックされた状態を解除するための8桁の番号です。ご契約時にお渡しする契約申込書（お客様控え）に記載されています。なお、お客様ご自身では変更することができません。















・PINロック解除コードの入力を10回連続して失敗すると、FOMAカードがロックされます。その場合は、ドコモショップ窓口までお問い合わせください。

■ 各種暗証番号に関するご注意

- ・設定する暗証番号は「生年月日」「電話番号の一部」「所在地番号や部屋番号」「1111」「1234」などの他人にわかりやすい番号はお避けください。また、設定した暗証番号はメモを取るなどしてお忘れにならないようお気をつけください。
- ・暗証番号は、他人に知られないように十分ご注意ください。万が一暗証番号が他人に知られ悪用された場合、その損害については、当社は一切の責任を負いかねます。
- ・各種暗証番号を忘れてしまった場合は、契約者ご本人であることが確認できる書類（運転免許証など）やFOMA端末、FOMAカードをドコモショップ窓口までご持参いただく必要があります。詳しくは取扱説明書裏面の「総合お問い合わせ先」までご相談ください。

各種ロック機能を設定する

本FOMA端末では、以下のようなロックをかけてお客様の大切な情報を守ります。

ロックの種類	機能	設定方法
ダイヤルロック	ほかの人が使用できないように端末をロックします。電源を切っても解除されません。	 設定する  MENU ▶ 設定 / NW サービス ▶ ロック / セキュリティ ▶ ロック ▶ 端末暗証番号を入力 ▶ ダイヤルロック  解除する ダイヤルロック設定中画面で端末暗証番号を入力 ▶ ● ・暗証番号の入力に5回続けて失敗すると、FOMA端末の電源が切れます。
おまかせロック	FOMA端末を紛失した際などに、ドコモにお電話でご連絡いただくだけで、電話帳などの個人データやおサイフケータイのICカード機能にロックをかけることができます。	おまかせロックの設定 / 解除  0120-524-360 受付時間24時間 ※パソコンなどでMy docomoのサイトからも設定 / 解除ができます。 ・おまかせロックの詳細については『ご利用ガイドブック (iモード<FOMA>編)』をご覧ください。
オリジナルロック	メールや電話帳などの個人情報を利用する機能にロックをかけて、ほかの人にそれらの情報を見られたり、不正に書き換えられたりすることを防ぎます。	 設定する  MENU ▶ 設定 / NW サービス ▶ ロック / セキュリティ ▶ ロック ▶ 端末暗証番号を入力 ▶ オリジナルロックの項目を選択  解除する  MENU ▶ 設定 / NW サービス ▶ ロック / セキュリティ ▶ ロック ▶ 端末暗証番号を入力 ▶ OFF
ICカードロック	ほかの人にICカード機能（おサイフケータイやトルカ取得など）を無断で使われることを防ぐために、ICカード機能をロックします。	 設定する 待受画面で [3] (1秒以上)  解除する 待受画面で [3] (1秒以上) ▶ 端末暗証番号を入力
キー操作ロック	FOMA端末を閉じたときや、電源を切ったとき、FOMA端末を何も操作しない状態が一定期間経ったときに、ボタン操作できないように自動的にロックをかけます。	 設定する  MENU ▶ 設定 / NW サービス ▶ ロック / セキュリティ ▶ キー操作ロック ▶ 端末暗証番号を入力 ▶ 設定する項目を選択 ▶  [完了]  一時解除する キー操作ロック中の画面で端末暗証番号を入力 ▶ ●

電話の着信制限

電話帳に登録していない相手からの電話を受けない<登録外着信拒否>

電話帳に登録されていない電話番号からの着信を許可するか拒否するかを設定します。

- 1 MENU ▶ 設定 / NW サービス ▶ ロック / セキュリティ
▶ 登録外着信拒否

- 2 端末暗証番号を入力 ▶ 許可 または 拒否



- 相手が電話番号を通知してきた場合のみ有効です。
「番号通知お願いサービス」および「非通知着信設定」もあわせて設定することをおすすめします。

発信者番号のわからない電話を受けない<非通知着信設定>

電話番号を通知してこない音声電話やテレビ電話の着信を許可するか拒否するかを、非通知理由ごとに設定します。

- 1 MENU ▶ 設定 / NW サービス ▶ ロック / セキュリティ
▶ 非通知着信設定

- 2 端末暗証番号を入力 ▶ 設定項目を選択 ▶ 許可 または 拒否



- 設定には非通知理由ごとに以下の種類があります。
 - 通知不可能：海外からの着信や一般電話から各種転送サービスを経由しての着信など、発信者番号を通知できない相手から発信してきた場合。
 - 公衆電話：公衆電話などから発信してきた場合。
 - 非通知設定：発信者側の設定により発信者番号を通知しないで発信してきた場合。

お買い上げ時の状態に戻す

各種機能の設定をリセットする<設定リセット>

各機能の設定をお買い上げ時の設定に戻します。

- ・設定リセットされる機能について、詳しくは「メニュー一覧」(P.89)をご覧ください。

「端末初期化」と「設定リセット」は異なります。間違えないようにしてください。
間違えて「端末初期化」を行うと、ご購入後に登録したデータもすべて削除されます。

1  ▶ **設定 / NW サービス** ▶ **その他設定** ▶ **設定リセット**

2 端末暗証番号を入力 ▶ **YES**

お買い上げ時の状態に戻す<端末初期化>

登録されているデータを削除し、各種機能の設定内容をお買い上げ時の状態に戻します。

「端末初期化」を行うと、電話帳やメールなどの個人データ、ダウンロードした画像やメロディ、iアプリ、ウィジェットアプリ、PDFデータ、カメラで撮影した写真（静止画）や動画、各種履歴や情報など、お客様の大切なデータ、履歴、情報がすべて削除されます（保護されているデータも削除されます）。

1  ▶ **設定 / NW サービス** ▶ **その他設定** ▶ **端末初期化**

2 端末暗証番号を入力 ▶ **YES** ▶ **YES**

おしらせ

- ・お買い上げ時に登録されているデータは削除されません。
- ・FOMAカードやmicroSDカードに保存、登録、設定されているデータは削除されません。
- ・「端末初期化」を行うときは、電池をフル充電しておいてください。電池残量が不十分の場合は、初期化できないことがあります。
- ・「端末初期化」を行っているときは、電源を切らないでください。

遠隔操作でデータを初期化する<遠隔初期化>

本機能の利用契約（ビジネスmoperaあんしんマネージャー）をすることで、管理者からのお申し出により、対象となるFOMA端末の各種データ（本体 / microSDカード / FOMAカード内のメモリ）を初期化することができます。

お問い合わせ先

ドコモの法人向けサイト



docomo Business Online

パソコンから <http://www.docomo.biz>

※ システムメンテナンスなどにより、ご利用にならない場合があります。



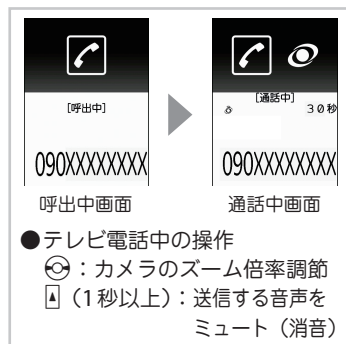

電話／テレビ電話をかける

電話番号を入力して電話をかける

- 市外局番から電話番号を入力して
 (音声電話) /  [テレビ電話]
 (テレビ電話)
- 通話が終了したら 









リダイヤル／着信履歴から電話をかける

-  (リダイヤル) /  (着信履歴) で相手を選択して  (音声電話)
 /  [テレビ電話] (テレビ電話)

電話帳から電話をかける

あらかじめ電話帳に相手の電話番号を登録しておきます。(→P.56)

-  MENU ▶ **電話帳** ▶  /  でタブの表示を切り替えて、 で相手を選択 ▶  または  [発信] (音声電話) /  [テレビ電話] (テレビ電話)

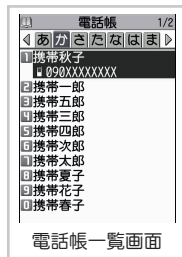

相手に自分の電話番号を通知する<発信者番号通知>

電話をかけたときにお客様の電話番号（発信者番号）を相手の電話機（ディスプレイ）へ表示させるかどうかを設定します。

- 1 MENU ▶ 設定 / NW サービス ▶ NW サービス ▶ 発信者番号通知
▶ 発信者番号通知設定
- 2 通知する または 通知しない



お知らせ

- ・ **通知しない** に設定していても、相手の電話番号の前に「186」を付けると相手に自分の電話番号が表示されます。また、**通知する** に設定していても、相手の電話番号の前に「184」を付けると相手に自分の電話番号が表示されません。

海外にいる相手に音声電話で国際電話をかける<WORLD CALL>

日本から国際電話をかけるときはWORLD CALLを利用します。

- ・ WORLD CALLについてご不明な点は、取扱説明書裏面の「総合お問い合わせ先」までお問い合わせください。

- 1 010 ▶ 国番号 ▶ 地域番号（市外局番） ▶ 電話番号を入力 ▶ 
- 2 通話が終了したら 

お知らせ

- ・ 地域番号（市外局番）が「0」ではじまる場合には、「0」を除いてダイヤルしてください。ただし、イタリアなど一部の国・地域では「0」が必要な場合があります。



海外から電話をかけることもできます。（→P.50）

電話／テレビ電話を受ける

1 電話がかかってきたら 

2 通話が終了したら 



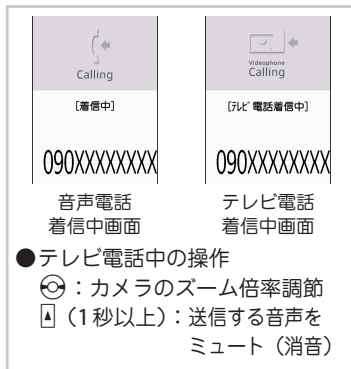

電話がかかってくると、着信音が鳴り、着信イルミネーションが点滅します。





つながる

相手の声の大きさを変更する<受話音量>

1 待受画面で  (1秒以上) ▶  で調節

 **おしらせ**

・通話中の場合、音声電話中は  (1秒以上)、テレビ電話中は  で調節できます。

電話に出られないときは

伝言メモで相手からの電話を録音／録画する<伝言メモ>

電話に出られないときは、伝言メモで用件を録音できます。テレビ電話の録画もできます。

- 1 MENU ▶ 設定／NWサービス ▶ 着信 ▶ 伝言メモ ▶ ON ▶ 応答メッセージの種類を選択

2 呼出時間を入力

・ 伝言メモが設定され、待受画面に「☎」と「📹」が表示されます。

■ 伝言メモを設定すると

音声電話やテレビ電話がかかってくると、設定した時間経過後に伝言メモが起動され、伝言メモの録音／録画が始まります。

伝言メモの録音／録画が終了すると、待受画面に「📹」「📹」のデスクトップアイコンが表示されます。

■ 伝言メモを再生する

デスクトップアイコンを選択 ▶ 伝言メモを選択 ▶ ● [再生]

公共モード(ドライブモード)を利用する

公共モード(ドライブモード)を設定すると、運転中もしくは通話を控える必要のある場所(電車、バス、映画館など)にいて電話に出られない旨のガイダンスが相手に流れ、通話を終了します。

- 1 待受画面で[*] (1秒以上)

■ 解除する

- 1 待受画面で[*] (1秒以上)

待受画面に☎が表示されます。



お知らせ

- ・ FOMA 端末の電源を切らなければならない場合は公共モード(電源OFF)を設定すると、相手には電源を切る必要がある場所(病院、飛行機、電車の優先席付近など)にいるため電話に出られないことを通知するガイダンスが流れ、通話を終了します。

■ 設定する

[*] 2 5 2 5 1 ▶ [OK] を押します。

■ 解除する

[*] 2 5 2 5 0 ▶ [OK] を押します。

各種ネットワークサービスを利用する

■ 利用できるネットワークサービス

FOMA端末では、次のようなドコモのネットワークサービスをご利用いただけます。

- ・ サービスエリア外や電波の届かない場所ではネットワークサービスはご利用できません。
- ・ 詳しくは『ご利用ガイドブック（ネットワークサービス編）』をご覧ください。
- ・ お申し込み、お問い合わせについては、取扱説明書裏面の「総合お問い合わせ先」までお問い合わせください。

サービス名称	お申し込み	月額使用料
留守番電話サービス	要	有料
キャッチホン	要	有料
転送でんわサービス	要	無料
迷惑電話ストップサービス	不要	無料
発信者番号通知サービス	不要	無料
番号通知お願いサービス	不要	無料
デュアルネットワークサービス	要	有料
英語ガイドランス	不要	無料
マルチナンバー	要	有料
2in1	要	有料
公共モード（ドライブモード）	不要	無料
公共モード（電源OFF）	不要	無料
OFFICEED	要	有料
メロディコール	要	有料

- ・ 「OFFICEED」は申し込みが必要な有料サービスです。
ご不明な点はドコモの法人向けホームページ（<http://www.docomo.biz/html/product/officeed/>）をご覧ください。

■ 留守番電話サービスを設定する場合



■ キャッチホンを設定する場合



■ 転送でんわサービスを設定する場合



FOMA 端末から利用できるサービス

利用できるサービス	電話番号
番号案内サービス（有料：案内料＋通話料） ※電話番号の案内を希望されないお客様については案内しておりません。	（局番なし）104
電報の発信（有料：電報料）	（局番なし）115
時報サービス（有料）	（局番なし）117
天気予報（有料）	知りたい地域の市外局番＋177
警察への緊急通報	（局番なし）110
消防・救急への緊急通報	（局番なし）119
海上で事件・事故が起きたときの緊急通報	（局番なし）118
災害用伝言ダイヤル（有料）	（局番なし）171
コレクトコール（有料：案内料＋通話料）	（局番なし）106

- 一般電話の「転送電話」をご利用のお客様で転送先を携帯電話に指定した場合、一般電話／携帯電話の設定によって携帯電話が通話中、サービスエリア外および電源を切っているときでも発信者には呼び出し音が聞こえることがあります。
- 本FOMA端末は、「緊急通報位置通知」に対応しております。
110番、119番、118番などの緊急通報をおかけになった場合、発信場所の情報（位置情報）が自動的に警察機関などの緊急通報受理機関に通知されます。お客様の発信場所や電波の受信状況により、緊急通報受理機関が正確な位置を確認できないことがあります。
なお、「184」を付加してダイヤルするなど、通話ごとに非通知とした場合は、位置情報と電話番号は通知されませんが、緊急通報受理機関が人命の保護などの事由から、必要であると判断した場合は、お客様の設定によらず、機関側が位置情報と電話番号を取得することがございます。
また、「緊急通報位置通知」の導入地域／導入時期については、各緊急通報受理機関の準備状況により異なります。
- FOMA端末から110番・119番・118番通報の際は、携帯電話からかけていることと、警察・消防機関側から確認などの電話をする場合があるため、電話番号を伝え、明確に現在地を伝えてください。また、通報は途中で通話が切れないように移動せず通報し、通報後はすぐに電源を切らず、10分程度は着信のできる状態にしておいてください。
- おかけになった地域により、管轄の消防署・警察署などに接続されない場合があります。接続されない場合は、お近くの公衆電話または一般電話からおかけください。

海外で利用する<WORLD WING>

海外で電話をかけるには国際ローミング（WORLD WING）を利用します。

■ 国際ローミング（WORLD WING）とは

海外でも、提携する通信事業者のネットワークを利用して通話や通信ができるサービスです。

- ・本FOMA端末は3Gネットワークのサービスエリアでご利用いただけます。
- ・国際ローミング中に電話がかかってきた場合は、日本からの国際転送になります。発信者には日本までの通話料がかかり、着信者には着信料がかかります。
- ・海外でFOMA端末をご利用いただく前に、以下をあわせてご覧ください。
 - 『ご利用ガイドブック（国際サービス編）』
 - 『ご利用ガイドブック（ネットワークサービス編）』
 - ドコモの『国際サービスホームページ』
 - データBOXの「マイドキュメント」内の「INBOX」フォルダにプリインストールされている「海外ご利用ガイド」
- ・ご利用の際にはWORLD WINGのお申し込み状況をご確認ください。

■ 海外で利用できるサービス

通信サービス	3G
音声電話 ^{*1}	○
テレビ電話 ^{*1}	○
SMS	○
iモード ^{*2}	○
iモードメール	○
iチャンネル ^{*2 *3}	○
iコンシェル ^{*4}	○
iウィジェット ^{*5}	○
パソコンと接続して行うパケット通信 ^{*6}	○

○：利用できます。

※1：2in1のモードがBモードまたはデュアルモードの場合は、Bナンバーから発信することができません。

※2：iモードの海外利用設定が必要となります。

※3：iチャンネル設定が必要となります。iチャンネルの受信ごとに（ベーシックチャンネル含む）パケット通信料がかかります。



※4：iコンシェルの海外利用設定が必要となります。インフォメーションを受信するたびにパケット通信料がかかります。

※5：iウィジェットローミング設定が必要となります。iウィジェット画面を表示すると、複数のウィジェットアプリが通信することがあります。また、海外でご利用の場合は、iウィジェット画面を表示するとパケット通信料がかかります。

※6：パソコンと接続しての64Kデータ通信の利用はできません。

- ・通信事業者や地域によっては利用できないサービスがあります。接続可能な国・地域および通信事業者などの情報については、『ご利用ガイドブック（国際サービス編）』または、ドコモの『国際サービスホームページ』をご覧ください。
- ・海外でのご利用料金（通話料、パケット通信料）は、日本国内とは異なります。

海外で滞在国外（日本を含む）の相手に電話をかける



- 1 （1秒以上）で+を入力 ▶ 国番号 ▶ 地域番号（市外局番）▶ 電話番号を入力 ▶ （音声電話）／ [テレビ電話]（テレビ電話）
- 2 通話が終了したら 

お知らせ

- ・日本に国際電話をかける場合は、国番号に「81」を入力してください。
- ・地域番号（市外局番）が「0」で始まる場合には、「0」を除いて入力してください。ただし、イタリアなど一部の国・地域におかけになるときは「0」が必要な場合があります。



つながる

海外で滞在国内の相手に電話をかける

- 1 電話番号を入力 ▶ （音声電話）／ [テレビ電話]（テレビ電話）
- 2 通話が終了したら 

海外にいる「WORLD WING」利用者に電話をかける

海外で「WORLD WING」利用中の相手に電話をかけるときは、滞在国内外にかかわらず、日本への国際電話として（国番号として「81」（日本）をダイヤル）電話をかけます。

- 1 （1秒以上）▶ ▶ 先頭の「0」を除いた携帯電話番号▶ （音声電話）／ [テレビ電話]（テレビ電話）
- 2 通話が終了したら 

iモードメール

iモードを契約するだけで、iモード端末間はもちろん、インターネットを経由してe-mailのやりとりができます。テキスト本文に加えて、合計2Mバイト以内のファイル（写真や動画ファイルなど）を10件まで添付することができます。また、デコメール[®]にも対応しており、メール本文の文字の色、大きさや背景色を変えられるほか、デコメ[®]絵文字も使えて、簡単に表現力豊かなメールを送ることができます。

さらにメッセージや画像を挿入したFlash画像のデコメアニメ[®]にも対応しております。

- ・ iモードメールの詳細については『ご利用ガイドブック（iモード<FOMA>編）』をご覧ください。

iモードメールを送信する<iモードメール作成/送信>

1 [NEW]

▶ 各項目を入力

2 [送信]

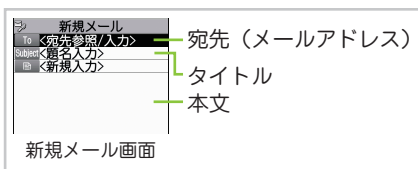

■ ファイルを添付する場合

1 新規メール画面で [添付] ▶ ファイルを選択



- ・ iモードメール添付できるファイルの種類は、次のようになります。
 - 静止画、画像
 - SWF形式のFlash画像
 - 動画、iモーション
 - メロディ
 - PDFデータ
 - microSDカード内のドキュメント
 - トルカ、トルカ（詳細）
 - 電話帳のデータ
 - マイプロフィールの登録データ
 - スケジュールまたはTo Doリストの登録データ
 - Bookmark
 - microSDカード内のSDその他ファイル
- ・ メール本文のバイト数や挿入画像のファイルサイズに関係なく、最大10件、2Mバイトまでのファイルを添付することができます（ファイルサイズによって、最大ファイル数は変動します）。

デコメール® / デコメアニメ®を作成して送信する<デコメール® / デコメアニメ®>

■ デコメール®

iモードメール本文の文字色やサイズを変える、動きをつけるなど各種の装飾（デコレーション）をつけることで表現力豊かなメールにしたものです。



■ デコメアニメ®

デコメアニメ®テンプレートを利用し、メッセージや画像を挿入したFlash画像を使った表現力豊かなメールサービスです。



デコメール®を作成して送信する

1 メール本文入力画面で



2 ��でデコレーションメニューを選択してメールを作成 ▶ �� [送信]

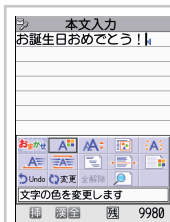

Ⓐ: 文字色の変更

Ⓐ: 文字サイズの変更

🖼️: 挿入する画像の選択

Ⓐ: 文字を点滅

↶ Undo: 入力した文字や装飾を1つ前の状態に戻す

など

デコメアニメ®を作成して送信する

1 �� ▶ 新規デコメアニメ作成 ▶ 宛先、題名を入力 ▶ 「 �� <新規入力>」 ▶ デコメアニメ®テンプレートを選択 ▶ �� [確定]

2 文字入力欄を選択して本文を編集 ▶ �� [完了] ▶ �� [送信]



• あらかじめレイアウトや装飾が決まっているテンプレートを利用すると、簡単にデコメール® / デコメアニメ®が作成できます。

�� ▶ テンプレート ▶ デコメール または デコメアニメ (デコメアニメ®の場合はフォルダを選択) の順に操作します。

受信した i モードメールを見る <メール自動受信>

FOMA 端末が圏内にあるときは、i モードセンターから自動的に i モードメールが送られてきます。

i モードメールを受信すると待受画面に未読アイコン「」が表示されます。

1  ▶ **受信BOX** ▶ フォルダを選択

2 i モードメールを選択

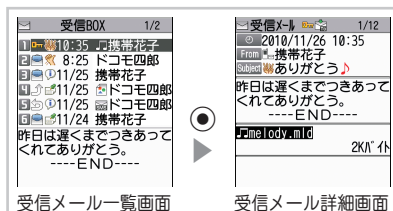

■ メールを自動で振り分けるには



- メールアドレスや題名など、あらかじめ条件を設定し、自動的に指定したフォルダにメールを振り分けることができます。

送信BOX / 受信BOXフォルダ一覧画面で振り分け先のフォルダを反転 ▶  [機能] ▶ **自動振り分け設定** ▶ 振り分け条件を設定します。

■ メールの問い合わせをする

- 電源が入っていなかったときなど、FOMA 端末が受信できなかった i モードメールやメッセージは、i モードセンターに保管されます。i モードセンターに問い合わせると、保管されている i モードメールやメッセージを受信することができます。待受画面で  (1秒以上) を押します。

i モードメールに返信する <i モードメール返信>

1 受信メール一覧画面または受信メール詳細画面で  [機能] ▶ **返信**
または **返信/転送** ▶ **i モードメール返信** ▶ メールを作成 ▶ 
[送信]

 **おしらせ**

- 元の文章を引用して返信するには、**返信/転送** で **引用返信** を選択します。

緊急速報「エリアメール」を受信する

■ エリアメールとは

気象庁から配信される緊急情報などを受信することができるサービスです。FOMA 端末が圏内にあるときは、自動的にエリアメールが送られてきます。

- ・ i モードを契約しなくても、エリアメールは受信できます。
- ・ 下記のような場合は、受信設定にかかわらずエリアメールの受信はできません。
 - 電源 OFF 時
 - 「圏外」時
 - 音声電話中
 - テレビ電話中
 - 国際ローミング中
 - おまかせロック中
 - セルフモード設定中
 - 赤外線 / i C 通信中
- ・ エリアメールを受信すると専用のブザー音または着信音が鳴り、画面の上部に「」が表示されます。

■ エリアメールを受信設定するには

 ▶ **メール設定** ▶ **緊急速報「エリアメール」設定** ▶ 項目を選択の順に操作します。

つながる

SMS を利用する < SMS 送信 >

ドコモの携帯電話どうし、またはドコモ以外の海外通信事業者のお客様との間で、携帯電話番号を宛先とした SMS のやりとりができます。

- ・ ご利用可能な国および海外通信事業者については『ご利用ガイドブック（国際サービス編）』またはドコモの『国際サービスホームページ』をご覧ください。

/// SMS を送信する

- 1  ▶ **SMS 作成**
- 2 **各項目を入力** ▶  **[送信]**

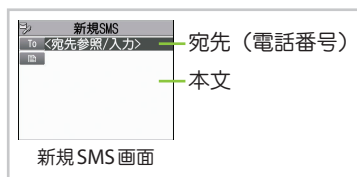

- ・ SMS では画像などのファイル添付はできません。
- ・ FOMA 端末が受信できなかった SMS は、SMS センターに保管されます。SMS センターに問い合わせると、保管されている SMS を受信することができます。

 ▶ **SMS 問い合わせ** の順に操作します。

電話帳に登録する<電話帳登録>

FOMA 端末では、さまざまな機能を設定できるFOMA 端末の電話帳とほかのFOMA 端末でも使うことのできるFOMA カードの電話帳の2種類の電話帳があります。用途に合わせて使い分けると便利です。

新しい電話番号／メールアドレスに登録する

- 1 MENU ▶ 電話帳 ▶  [機能]
▶ 電話帳登録 ▶ 本体 または
FOMA カード (UIM)

- 2 各項目を入力 ▶  [完了]

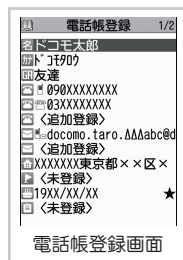

電話の着信履歴から電話番号などを登録する

- 1 電話の着信履歴画面で  [機能] ▶ 電話帳登録 ▶ 本体
または FOMA カード (UIM) ▶ 新規登録

- 2 各項目を入力 ▶  [完了]





・「名前」を入力しないと電話帳の登録ができません。

電話帳を修正する<電話帳修正>

登録済みの電話帳に、電話番号やメールアドレス、登録内容の追加や修正ができます。

// FOMA端末に登録済みの電話帳を修正する

- 1 電話帳詳細画面で  [機能] ▶ **電話帳編集**
- 2 追加や変更したい項目を修正 ▶  [完了]
▶ **YES**

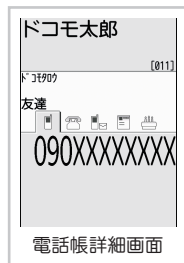

つながる

電話帳を削除する<電話帳削除>

使用しない電話帳を削除できます。

- 1 電話帳詳細画面で  [機能] ▶ **電話帳削除**
- 2 削除したい項目を選択 ▶ **YES**

iモード／フルブラウザ

iモードのご利用にあたって

iモードでは、iモード対応FOMA端末（以下iモード端末）のディスプレイを利用して、サイト接続、インターネット接続、iモードメールなどのオンラインサービスをご利用いただけます。

- ・ iモードはお申し込みが必要な有料サービスです。
- ・ iモードの詳細については、『ご利用ガイドブック（iモード<FOMA>編）』をご覧ください。
- ・ サイトやインターネット上のホームページ（インターネットホームページ）の内容は、一般に著作権法で保護されています。これらのサイトやインターネットホームページからiモード端末に取り込んだ文章や画像などのデータを、個人として楽しむ以外に、著作権者の許可なく一部あるいは全部をそのまま、または改変して販売、再配布することはできません。
- ・ 別のFOMAカードに差し替えたり、FOMAカードを未挿入のまま電源を入れた場合、機種によってサイトから取り込んだ静止画、動画、メロディやメールで受信した添付ファイル（静止画、動画、メロディなど）、「画面メモ」および「メッセージR／F」などを表示、再生できません。
- ・ FOMAカードにより表示、再生が制限されているファイルが待受画面や着信音などに設定されている場合、別のFOMAカードに差し替えたり、FOMAカードを未挿入のまま電源を入れた場合、お買い上げ時の設定内容で動作します。

■ 「みんなNらんど」

i Menuの中のサイト「みんなNらんど」から、FOMA端末で利用できるiアプリ、辞書、デコメール®テンプレートなどのデータファイルをダウンロードできます。



- ▶ 「メニューリスト」 ▶ 「ケータイ電話メーカー」
- ▶ 「みんなNらんど」



サイト接続用
QRコード

iモードサイトへ接続する

1 待受画面で

通信中は「」が点滅し、iモードのサービスを受けているとき（iモード中）は「」が点滅します。



通信中画面

接続画面

パソコン向けのホームページを表示する<フルブラウザ>

パソコン向けに作成されたサイトやインターネットホームページをフルブラウザの機能を利用して閲覧します。

- 画像を多く含むホームページの閲覧、データのダウンロードなど、データ量の多い通信を行うと、通信料金が高額になりますので、ご注意ください。
- パケット通信料の詳細については、『ご利用ガイドブック（iモード<FOMA>編）』をご覧ください。
- 1ページあたり最大1.5Mバイトまで表示できます。

フルブラウザを表示する<フルブラウザ表示>

1 MENU ▶ iモード ▶ フルブラウザホーム

// 画面の見かた

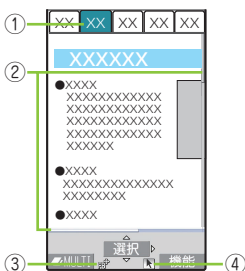

- ① タブ
 - 表示しているページのタイトルが表示（タイトルがない場合は、URLが表示）
 - 同時に開いているページの数に合わせ、タブも表示
- ② スクロールバー
 - 表示しているページの現在位置
- ③ フルブラウザでインターネット接続中に表示
- ④ ポインタが利用できるときに表示

iモードブラウザからフルブラウザに切り替える

iモードブラウザで表示できなかったサイトやインターネットホームページをフルブラウザに切り替えて表示します。

- iモードとフルブラウザは料金体系が異なりますので、切り替えの際にはご注意ください。

1 iモードで表示したサイトやインターネットホームページ画面

▶ [機能] ▶ フルブラウザ切替 ▶ OK または OK (以後非表示)

サイトを操作する

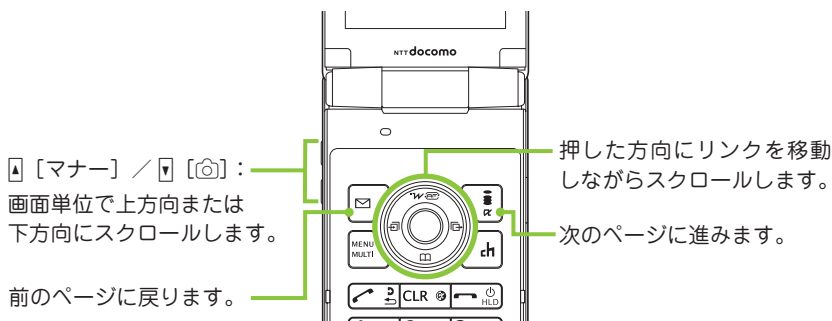

よく見るサイトを登録する<Bookmark>/ページの内容を保存する<画面メモ>

Bookmarkを登録する

- 1 iモードやフルブラウザで表示したインターネットホームページ画面
▶ **ch** [機能] ▶ **Bookmark登録** ▶ **YES** ▶ フォルダを選択

Bookmarkを表示するには

- 1 **MENU** ▶ **iモード** ▶ **Bookmark** ▶ フォルダを選択 ▶ ブックマークを選択

画面メモを保存する

- 1 iモードやフルブラウザで表示したインターネットホームページ画面
▶ **ch** [機能] ▶ **画面メモ保存** ▶ **YES** または **YES(イメージのみ)**

画面メモを表示するには

- 1 **MENU** ▶ **iモード** ▶ **画面メモ** ▶ 画面メモを選択



- ブックマークはiモードとフルブラウザ合わせて最大200件*まで保存できます(お買い上げ時に登録されている「季節のデコメをプレゼント」を含みます)。
 - 画面メモはiモードとフルブラウザ合わせて最大200件まで保存できます。
- *: シークレットフォルダには別途最大20件登録できます。

iチャンネル

ニュースや天気などの情報がiチャンネル対応端末に配信されるサービスです。自動的に受信した最新の情報が待受画面にテロップとして流れます。

「ベーシックチャンネル」…ドコモが提供するチャンネルです。配信される情報の自動更新時にパケット通信料はかかりません。

「おこのみチャンネル」…IP（情報サービス提供者）が提供するチャンネルです。配信される情報の自動更新時に別途パケット通信料がかかります。

※ 「ベーシックチャンネル」「おこのみチャンネル」共に、詳細情報を閲覧する場合は別途パケット通信料がかかりますのでご注意ください。

※ 海外でご利用の場合は、自動更新・詳細情報の閲覧共にパケット通信料がかかります。国内でのパケット通信料と異なります。

※ iチャンネルはお申し込みが必要な有料サービスです（お申し込みにはiモード契約が必要です）。

- ・ iチャンネルの詳細については『ご利用ガイドブック（iモード<FOMA>編）』をご覧ください。

待受画面のテロップ表示

iチャンネルをご契約された場合、情報を受信したタイミングで待受画面に情報がテロップ表示されます。



iチャンネルに接続する

1 待受画面で



iチャンネル一覧画面

※画面はイメージです。実際の画面とは異なることがあります。

撮影画面の見かたと主な操作

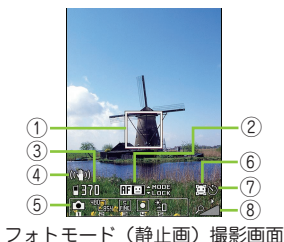

- ① フォーカス枠
- ② オートフォーカス状態表示
- ③ 保存可能枚数/保存容量表示
- ④ 手ブレ補正設定
- ⑤ 撮影メニュー
- ⑥ 顔選択モード
- ⑦ セルフタイマー
- ⑧ ズーム状態表示
- ⑨ 記録品質設定
- ⑩ 撮影状態表示



キー操作

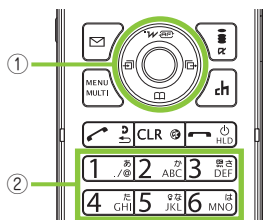

- ① ●：シャッター
 ○ / ○：オートフォーカスモード切替/フォーカスロックを実行
 ○ / ○：ズーム（広角）/ズーム（望遠）
- ② 1：カメラモード切替 2：画像サイズ選択
 3：記録品質設定またはファイルサイズ設定
 4：撮影モード選択 5：明るさ調節
 6：ホワイトバランス設定

静止画／動画を撮影する<フォトモード／ムービーモード>

静止画を撮影する

- 1 待受画面で ▶ 「」を選択 ▶ カメラを被写体に向ける ▶ [撮影]
- 2 [保存]

動画を撮影する

- 1 待受画面で ▶ 「」を選択 ▶ フォトモード撮影画面から ▶ ▶ カメラを被写体に向ける ▶ [撮影]
- 2 撮影を終了するには [終了] ▶ [保存]



- レンズ部分に直射日光を長時間当てたり、太陽や明かりの強いランプなどを直接撮影したりしないでください。撮影した画像の色が変色したり、故障の原因となります。
- 電池残量が少なくなると、撮影した静止画や動画を保存できない場合があります。

撮影した静止画／動画を見る

撮影した静止画はデータBOX内の「マイピクチャ」に、動画は「i モーション／ムービー」に保存されます。静止画／動画は待受画面などに設定することができます。

データBOXから静止画／動画を見る

- 1 ▶ データBOX ▶ **マイピクチャ** または **i モーション／ムービー** ▶ **カメラ** ▶ で静止画／動画を選択

撮影中に静止画／動画を見るには

- 1 フォトモード撮影画面／ムービーモード撮影画面で [/] ▶ で静止画／動画を選択

■ ワンセグのご利用にあたって

ワンセグは、テレビ放送事業者（放送局）などにより提供されるサービスです。映像、音声の受信には通信料がかかりません。なお、NHKの受信料については、NHKにお問い合わせください。

※ 「データ放送サイト」「iモードサイト」などを閲覧する場合は、パケット通信料がかかります。サイトによっては、ご利用になるために情報料が必要なもの（iモード有料サイト）があります。

※ 「ワンセグ」サービスの詳細については、下記ホームページなどでご確認ください。

社団法人 デジタル放送推進協会

パソコン：<http://www.dpa.or.jp/>

iモード：<http://www.dpa.or.jp/1seg/k/>

※ 海外ではワンセグは利用できません。

■ 電波について

ワンセグは、放送サービスの1つであり、FOMAサービスとは異なる電波（放送波）を受信しています。

次のような場所では、正しく動作しない場合があります。

- ・ 放送波が送信される電波塔から離れている場所
- ・ 山間部やビルの陰など
- ・ トンネル、地下、建物内の奥まった場所など

※ FOMA端末を体から離したり近づけたり、場所を移動することで受信状態が良くなる場合があります。

■ 電池残量について

電池残量が少なくなるときにワンセグを利用しようとすると、電池残量警告音が鳴り、起動するかどうかの確認画面が表示されます。また、視聴中や録画中に電池残量が少なくなると、電池残量警告音がなります。

- ・ 確認画面で約1分間何も操作しないと、自動的にワンセグが終了します。

■ 初めてワンセグを利用する場合の画面表示

お買い上げ後、初めてワンセグを利用する場合、免責事項の確認画面が表示されます。

◎ [OK] を押したあとに表示される確認画面で「NO」を選択すると、以降同様の確認画面は表示されません。

ワンセグを見る／ビデオを録画する

はじめてワンセグをご利用になるときは

はじめてワンセグをご利用になるときや地域を移動したときなどには、チャンネル設定を行います。

- 1 MENU ▶ ワンセグ ▶ チャンネル設定
▶ 地域選択

- 2 地域や都道府県を選択 ▶ YES

■自動で設定する場合

- 1 MENU ▶ ワンセグ ▶ チャンネル設定
▶ 自動チャンネル設定 ▶ YES ▶ YES
▶ タイトルを入力

・「自動チャンネル設定」は地上デジタルテレビ放送サービスのエリア内の、放送電波を受信できる場所で行ってください。



ワンセグを見る

- 1 MENU ▶ ワンセグ ▶ ワンセグ視聴

ワンセグの視聴や録画を予約する

- 1 MENU ▶ ワンセグ ▶ 視聴予約リスト または 録画予約リスト
▶ ch [機能] ▶ 新規登録
- 2 各項目を入力 ▶ [完了]

■録画したビデオを再生するには

- 1 MENU ▶ データBOX ▶ ワンセグ ▶ ビデオ ▶ microSD フォルダを選択 ▶ ビデオを選択

視聴画面の見かたと主な操作

視聴画面



- ① 映像
- ② 字幕
- ③ 画面のモードや状態などを表示

主なボタン操作

- ⊙：順送り選局
- 0 ~ 9、#、*：ワンタッチ選局
- 🔊：音量調節
- CLR：消音（ミュート）
- 📧：静止画録画、ビデオ録画停止
- 📧（1秒以上）：ビデオ録画開始
（録画したビデオはmicroSDカードに保存されます）
- 📺：Gガイド番組表リモコン起動
- 🔍（1秒以上）：画面表示切替（縦画面表示のみ）
- 🔍：映像モード／データ放送モードの切替（縦画面表示のみ）

Music&Video チャンネルについて

Music&Video チャンネルとは、事前にお好みの音楽番組などを設定するだけで、夜間に最大1時間程度の番組が自動配信されるサービスです。

また、最大30分程度の高画質な動画番組を楽しむこともできます。番組は定期的に更新され、配信された番組は通勤や通学中など好きな時間を楽しむことができます。

- Music&Video チャンネルの詳細については、『ご利用ガイドブック（iモード <FOMA>編）』をご覧ください。

■ Music&Video チャンネルのご利用にあたって

- Music&Video チャンネルはお申込みが必要な有料サービスです（お申し込みには i モード契約および i モードパケット定額サービスの契約が必要です）。
- Music&Video チャンネルのサービス利用料のほかに、番組によって別途情報料がかかる場合があります。
- Music&Video チャンネルにご契約いただいたあと、Music&Video チャンネル非対応のFOMA端末にFOMAカードを差し替えた場合、Music&Video チャンネルはご利用いただけません。ただし、Music&Video チャンネルを解約されない限りサービス利用料がかかりますのでご注意ください。
- i モードの解約を行った場合、配信番組フォルダの番組データが削除される場合があります。
- 国際ローミング中は番組設定や取得は行えません*。海外へお出かけの際は、事前に番組の配信を停止してください。また、帰国された際は、番組の配信を再開してください。

※：国際ローミング中に番組設定や取得を行おうとした場合、iモード接続を行うためパケット通信料がかかりますので、ご注意ください。

Music&Videoチャンネルで番組を聴きながらメールやiモードサイトの表示などをすることができます（バックグラウンド再生）。ただし、動画番組ではできません。



番組を設定する／再生する

利用したい番組を事前に設定し、夜間に番組データを自動的に取得します。一度に設定できる番組の数は2つです。

/// 番組を設定する

- 1 MENU ▶ MUSIC ▶ Music&Video チャンネル
- 2 番組設定 ▶ 画面の指示に従って番組を設定

/// 番組を再生する

- 1 MENU ▶ MUSIC ▶ Music&Video チャンネル
- 2 番組を選択



番組を設定するときは、Music&Videoチャンネル番組提供サイトへのマイメニュー登録が必要な場合もあります。



ミュージックプレーヤー画面の見かたと主な操作

/// ミュージックプレーヤー画面

縦画面表示

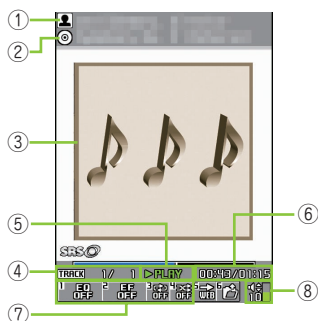

- ①アーティスト名
- ②タイトル
- ③画像／動画
- ④トラック
- ⑤再生状態
- ⑥再生経過時間（分：秒）／
全体の長さ（分：秒）
- ⑦音質／音響効果／リピート状態など
- ⑧音量（レベル0～20）

横画面表示

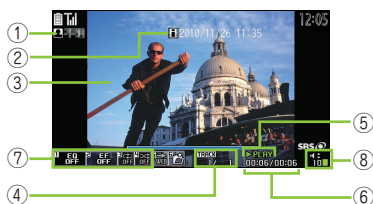

/// 主なボタン操作

- ⏸：一時停止／再生を再開
- 🔊：音量調節
- ⏮：先頭から再生、先頭から1秒以内に押した場合は前の曲／チャプター／動画を再生
- ⏪：次の曲／チャプター／動画を再生
- ⏩（1秒以上）／⏭（1秒以上）：スキップ戻し／スキップ送り

サイトから音楽データをダウンロードする

■ 音楽データの取り扱いについて

- ・インターネット上のホームページなどから音楽データをダウンロードする際には、あらかじめ利用条件（許諾、禁止行為など）をよくご確認のうえ、ご利用ください。
- ・著作権保護技術で保護されたWMAファイルは、FOMA端末固有の情報を利用して再生しています。故障や修理、機種変更などでFOMA端末固有の情報が変更された場合、変更前に保存したWMAファイルは再生できなくなることがあります。上記の場合、FOMA端末でWMA全削除を行ってから必要なWMAファイルをパソコンから転送してください。
- ・FOMA端末やmicroSDカード内に保存した音楽データは、個人使用の範囲内でのみ使用することができます。ご利用にあたっては、著作権などの第三者の知的財産権その他の権利を侵害しないよう十分ご配慮ください。また、FOMA端末やmicroSDカード内に保存した音楽データは、パソコンなど他の媒体に複製または移動しないでください。

/// 着うたフル®を取得する

- 1 iモードブラウザ画面で着うたフル®を選択 ▶ 保存 ▶ YES
- 2 保存先フォルダを選択



5Mバイトを超える着うたフル®やサイズが不明の着うたフル®は取得できません。



音楽データを再生する

お買い上げ時に登録されている i モーションのほかに、i モードサイトやフルブラウザから取得した i モーション・ムービーや着うたフル®、Music&Video チャンネルの番組、音楽 CD から取り込んだ音楽データを再生することができます。

1  ▶ データ BOX

2 再生したいコンテンツのフォルダを選択 ▶ フォルダを選択 ▶ 楽曲を選択



- 再生制限付きの番組、楽曲もあります。再生回数、再生期間、再生期限のいずれかに制限がある番組、楽曲は、タイトルの先頭に「」「」が表示されます。再生できる期間が制限されている番組、楽曲は、期間前や期間後には再生できません。
- 長い期間電池パックを外していると、FOMA 端末で保持している日付時刻情報がリセットされることがあります。その場合、再生期間や再生期限が決められている楽曲については、再生することができません。

i アプリとは、i モード対応携帯電話用のソフトです。i モードサイトからさまざまなソフトをダウンロード[※]すれば、自動的に株価や天気情報などを更新させたり、ネットワークに接続していない状態でもゲームを楽しんだり、FOMA 端末をより便利にご利用いただけます。

※：別途パケット通信料がかかります。

- ・海外でご利用の場合は、国内でのパケット通信料と異なります。
- ・i アプリの詳細については『ご利用ガイドブック（i モード＜FOMA＞編）』をご覧ください。

サイトから i アプリをダウンロードする

i モードのサイトから最大約2Mバイトまでのソフトをダウンロードできます。

- 1 i アプリがダウンロード可能なサイトでソフトを選択 ▶ YES

■ i アプリを起動するには

- 1  (1秒以上) ▶ ソフトを選択



※画面はイメージです。実際の画面とは異なることがあります。



- ・お買い上げ時には、次の i アプリを含め20種類のソフトがあらかじめ登録されています。
 - Gガイド番組表リモコン
 - モバイルGoogle マップ
 - 地図アプリ
 - i アプリメーカー など
- ・お買い上げ時に登録されている i アプリは削除できます。削除した i アプリは「みんなNらんど」から再びダウンロードできます。(→P.58)

i ウィジェットについて

i ウィジェットとは電卓、時計、株価情報など頻繁に利用するコンテンツ（ウィジェットアプリ）に、待受画面で  を押すだけでアクセスできる便利な機能です。i ウィジェット画面を表示すると、複数のウィジェットアプリが通信することがあります。

- ウィジェットアプリをダウンロードする場合、i ウィジェット画面を表示する場合などは別途パケット通信料がかかります。
- 海外でご利用の場合は、i ウィジェット画面を表示するとパケット通信料がかかります。また、海外でご利用の場合は、国内でのパケット通信料と異なります。
- i ウィジェットの詳細については『ご利用ガイドブック（iモード<FOMA>編）』をご覧ください。

ウィジェットアプリをダウンロードする

i モードのサイトからウィジェットアプリをダウンロードできます。

1 ウィジェットアプリがダウンロード可能

なサイトでソフトを選択 ▶ **YES**

■ ウィジェットアプリを起動するには

1 ▶ ウィジェットアプリを選択



※画面はイメージです。実際の画面とは異なることがあります。

- おしらせ**
- お買い上げ時には、次のウィジェットアプリを含め11種類のアプリがあらかじめ登録されています。
 - i アプリバンキング
 - マクドナルド トクするアプリ
 - 地図アプリ
 - 楽オク☆アプリ など

i アプリとウィジェットアプリは、合わせて200件まで保存できます。



i モーション・ムービー

i モーションは、映像や音声、音楽のデータです。i モーション対応サイトから FOMA 端末にダウンロードします。

インターネット上のポータル系サイトや動画専門サイトなどで提供されているさまざまなムービーをダウンロード、再生できます。

- ※ ムービーのダウンロード、ストリーミング時には容量の大きいデータを受信する可能性があります。容量制限のないストリーミングタイプなど、送受信データが大きい場合はパケット通信料が高額になりますのでご注意ください。
- ・パケット通信料および料金プランの詳細については、『ご利用ガイドブック (i モード<FOMA>編)』をご覧ください。

i モーション・ムービーをサイトからダウンロードする<i モーション・ムービー取得>

- 1 i モーション・ムービーがダウンロード可能なサイトで i モーション・ムービーを選択 (ムービーの場合は ▶ **YES**)



■ ダウンロードの種類

ダウンロードには、ストリーミングタイプと標準タイプ (ダウンロードタイプ) があります。

- ・ストリーミングタイプ：データを取得しながら再生します。データを FOMA 端末に保存することはできません。
- ・標準タイプ (ダウンロードタイプ)：ダウンロードが完了するとダウンロード画面が表示され、データの再生、保存などの選択ができます。

// i モーション・ムービーを保存する

ダウンロードタイプのムービーは microSD カードに保存されます。

- 1 i モーション・ムービーがダウンロード可能なサイトで i モーション・ムービーを選択 (ムービーの場合は ▶ **YES**)
 - ▶ **保存** ▶ **YES** (i モーションの場合はフォルダを選択)

i モーション・ムービーを再生する

- 1  ▶ データBOX ▶  モーション／ムービー
- 2 フォルダを選択 ▶ 動画を選択



- ライセンス（WMDRM（Windows Media digital rights management））について
- ライセンスにより保護されたムービーで再生できるのはストリーミングタイプのみです。ライセンスに保護されたダウンロードタイプのムービーは非対応です。
- ムービーのライセンス設定によってはムービーの再生ができない場合があります。

おサイフケータイ

おサイフケータイ／トルカについて

■ おサイフケータイ

おサイフケータイは、ICカードが搭載されておりお店などの読み取り機にFOMA端末をかざすだけでお支払いなどができる機能です。さらに、通信を利用して電子マネーを入金したり、残高や利用履歴を確認することができます。また、安心してご利用いただけるよう、セキュリティも充実しています。

- ・ おサイフケータイ対応サービスをご利用いただくには、おサイフケータイ対応サイト[※]よりおサイフケータイ対応 i アプリをダウンロードし、設定を行う必要があります。

※： ▶ 「メニューリスト」 ▶ 「おサイフケータイ」

- ・ おサイフケータイの詳細については『ご利用ガイドブック（iモード<FOMA>編）』をご覧ください。
- ・ FOMA端末の故障により、ICカード内データ（電子マネー、ポイントなど含む）が消失・変化してしまう場合があります（修理時など、FOMA端末をお預かりする場合は、データが残った状態でお預かりすることができませんので原則データをお客様自身で消去していただきます）。データの再発行や復元、一時的なお預かりや移し替えなどのサポートは、iCお引っこしサービスによる移し替えを除き、おサイフケータイ対応サービス提供者にご確認ください。重要なデータについては必ずバックアップサービスのあるサービスをご利用ください。
- ・ 故障、機種変更など、いかなる場合であっても、ICカード内データが消失・変化、その他おサイフケータイ対応サービスに関して生じた損害について、当社としては責任を負いかねます。
- ・ FOMA端末の盗難、紛失時は、すぐにご利用のおサイフケータイ対応サービス提供者に対応方法をお問い合わせください。

■ トルカ

トルカとは、おサイフケータイで取得できる電子カードで、チラシやレストランカード、クーポン券などの用途で便利にご利用いただけます。トルカは読み取り機やサイト、データ放送などから取得が可能で、メールや赤外線通信、iC通信、microSDカードを使って簡単に交換できます。

- ・ トルカの詳細については『ご利用ガイドブック（iモード<FOMA>編）』をご覧ください。

おサイフケータイを利用する

FOMA端末のマークを読み取り機にかざし、電子マネーとして支払いに利用したり、乗車券の代わりなどとしてご利用できます。

- ・ 電源が入っていないときや電池残量が少なくなっても、マークを読み取り機にかざしてICカード機能をご利用いただくことができます。

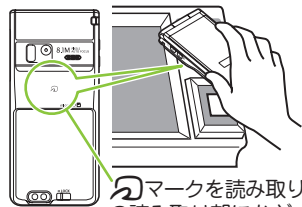

マークを読み取り機の読み取り部にかざす

i コンシェル

執事やコンシェルジュのように、お客様の生活をサポートするサービスです。お客様のさまざまなデータ（お住まいのエリア情報、スケジュール、トルカ、電話帳など）をお預かりし、生活エリアやおお客様の居場所、趣味趣向にあわせた情報を適切なタイミングでお届けします。また、FOMA 端末に保存されているスケジュールやトルカを自動で最新の情報に更新したり、電話帳にお店の営業時間などの役立つ情報を自動で追加します。

i コンセルの情報は、待受画面上でマチキャラ（待受画面上のキャラクター）がお知らせします。

■ i コンセルのご利用にあたって

- i コンセルはお申し込みが必要な有料サービスです（お申し込みには i モードの契約が必要です）。
- ケータイデータお預かりサービスのご契約をされていないお客様が、i コンセルを新たにご契約になる場合、同時にケータイデータお預かりサービスにもご契約いただいたこととなります。
- コンテンツ（インフォメーション、i スケジュールなど）によっては、i コンセルの月額使用料のほかに、別途情報料がかかる場合があります。
- インフォメーションの受信には一部を除いて別途パケット通信料がかかります。
- 詳細情報のご利用には別途パケット通信料がかかります。
- 国際ローミングサービスご利用の際は、受信・詳細情報の閲覧共にパケット通信料がかかります。また、海外でご利用の場合は、国内でのパケット通信料と異なります。
- i コンセルを海外でご利用になる場合は海外利用設定が必要となります。
- i スケジュール／トルカ／電話帳の自動更新時には別途パケット通信料がかかります。
- i コンセルの詳細については『ご利用ガイドブック（i モード＜FOMA＞編）』をご覧ください。

i コンセルを表示する<i コンセル起動>

1 MENU ▶ i コンセル

■ 受信したポップアップメッセージから表示する場合

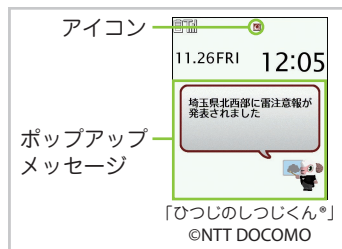

インフォメーションを受信すると、画面の上部に「」が表示されます。

待受画面 ▶ ポップアップメッセージを選択



スケジュールを利用する<スケジュール>



スケジュールを登録しておく、設定した日時にアラーム音が鳴り、アラームメッセージとアニメーションで登録した内容をお知らせします。

- 1  ▶ LifeKit ▶ **スケジュール** ▶ 日付を選択 ▶  [新規]
▶ **スケジュール**

- 2 各項目を入力 ▶  [完了]

アラームを利用する<アラーム>



アラームは10件まで登録できます。

- 1  ▶ LifeKit ▶ **アラーム** ▶ アラームを選択 ▶  [編集]
- 2 各項目を入力 ▶  [完了]

バーコードリーダーを利用する<バーコードリーダー>

外側カメラを利用しJANコード、QRコード、CODE128を読み取ります。

- ・読み取りデータは5件まで登録できます。
- ・FOMA端末が揺れたりしないようにしっかり持って操作してください。
- ・バーコードを読み取るときは、外側カメラをバーコードから約10cm離してください。

- 1  ▶ LifeKit ▶ **バーコードリーダー**
- 2 バーコードを認識範囲に表示すると自動的に読み取る
- 3  [機能] ▶ **登録** ▶ **YES** ▶ **OK**



- ・ JANコード
右のJANコードをFOMA端末で読み取ると「4942857113068」と表示されます。



- ・ QRコード
右のQRコードをFOMA端末で読み取ると「株式会社NTTドコモ」と表示されます。



- ・ CODE128
太さや間隔の異なる縦の線（バー）で数字、英字、記号を表現しているバーコードです。

CODE128を読み取るには対応しているiアプリをダウンロードする必要があります。

本FOMA端末では市販の2GバイトまでのmicroSDカード、16GバイトまでのmicroSDHCカードに対応しています（2009年12月現在）。

- SD-Jukeboxを利用して音楽データを保存する場合は、2GバイトまでのmicroSDカードをご利用ください。
 - フォーマットは必ずN-03Bで行ってください。ほかの端末やパソコンでフォーマットしたmicroSDカードは、使用できないことがあります。
 - microSDカードの製造メーカーや容量など、最新の動作確認情報については下記のサイトをご覧ください。また、掲載されているmicroSDカード以外については、動作しない場合がありますのでご注意ください。
 - iモードから
「みんなNらんど」への接続のしかた→P.58
 - パソコンから
<http://www.n-keitai.com/>
- なお、掲載されている情報は動作確認の結果であり、すべての動作を保証するものではありませんので、あらかじめご了承ください。
- microSDカードは、FOMA端末の電源を切った状態で取り付け／取り外しを行ってください。
 - microSDカードにラベルやシールを貼らないでください。
 - microSDカードに保存されたデータは、バックアップを取るなどして別に保管して下さるようお願いいたします。万が一、保存されたデータが消失または変化しても、当社としては責任を負いかねますのであらかじめご了承ください。

microSDカードを取り付ける／取り外す

FOMA 端末の電源を切り、電池パックを取り外してから取り付け／取り外しを行ってください。→P.21

- ① microSDカードスロットにmicroSDカードを差し込み、ロックされるまで押し込む
microSDカードの金属端子面を下にしてゆっくりとまっすぐに差し込んでください。完全に奥まで押し込むとロックされます。
microSDカードを取り付け後、電源を入れると、が表示されます。

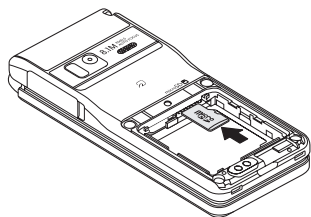



- 取り外すには、microSDカードを押し込んで手を放します。microSDカードが少し出てきます。このとき、microSDカードが飛び出すこともありますのでご注意ください。microSDカードの溝の部分を持ち、まっすぐにゆっくりと抜きます。

microSDカードを利用する

microSDカードをフォーマットする

microSDカードのフォーマットを行うと、microSDカードの内容がすべて消去されますのでご注意ください。

- 1  ▶ LifeKit ▶ microSD ▶  [機能]
▶ microSDフォーマット
- 2 端末暗証番号を入力 ▶ YES

microSDカードのデータを表示する

<例：スケジュールを表示する>

- 1  ▶ LifeKit ▶ microSD ▶ microSD管理
- 2 スケジュール ▶ ファイルを選択 ▶ データを選択

microSDカードへデータをバックアップする

すでにmicroSDカード内にバックアップされたデータが存在する場合は、そのデータは上書きされますのでご注意ください。

- 1  ▶ LifeKit ▶ microSD ▶ バックアップ/復元
▶ microSDへバックアップ
- 2 端末暗証番号を入力 ▶ YES

FOMA端末のデータをmicroSDカードにコピーする

- 1 各データの一覧画面（電話帳一覧画面など）で  [機能]
▶ microSDへコピー
- 2 コピー方法を選択

赤外線でデータを送受信する<赤外線通信>

赤外線通信機能を搭載したほかの機器との間で電話帳や受信メールなどのデータを転送します。

- ・相手側の機器を受信状態にしてください。
- ・相手側の機器によっては送受信できないデータがあります。
- ・本FOMA端末はIrMC™ 1.1規格に準拠しています。

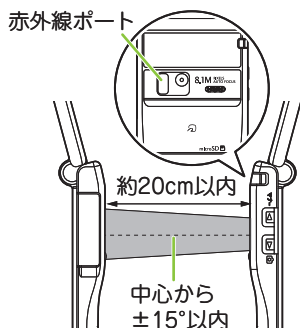

■ データを1件送信する場合

- 1 送信したいデータの画面で [機能]

▶ 赤外線送信

- 2 赤外線ポートを相手の機器に向ける ▶ YES

■ データを1件受信する場合

- 1 ▶ LifeKit ▶ 赤外線受信 ▶ 受信

- 2 赤外線ポートを相手の機器に向けて受信 ▶ 受信が完了したら YES

iC通信でデータを送受信する<iC通信>

iC通信とは、FOMA端末と他のFOMA端末を重ね合わせるだけで、電話帳などのデータを送受信できる機能です。

- ・相手側の機器によっては送受信できないデータがあります。

■ データを1件送信する場合

- 1 送信したいデータの画面で [機能] ▶ iC送信

- 2 相手のFOMA端末と マークを重ね合わせる

▶ YES

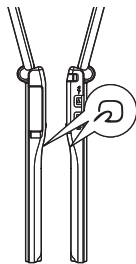

■ データを1件受信する場合

相手のFOMA端末と マークを重ね合わせる
▶ 相手のFOMA端末からデータ送信の操作を行います。

故障かな？と思ったら

- ・まずはじめに、ソフトウェアを更新する必要があるかをチェックして、必要な場合にはソフトウェアを更新してください。→P.85
- ・気になる症状のチェック項目を確認しても症状が改善されないときは、取扱説明書裏面の「故障お問い合せ先」または、ドコモ指定の故障取扱窓口までお気軽にご相談ください。

FOMA 端末の電源が入らない

- 電池パックが正しく取り付けられていますか。→P.21
- 電池切れになっていませんか。→P.22

充電ができない (FOMA 端末の充電ランプが点灯しない / 点滅する)

- FOMA 端末に電池パックが正しく取り付けられていますか。→P.21
- アダプタの電源プラグがコンセントまたはシガーライターソケットに正しく差し込まれていますか。→P.22
- アダプタと FOMA 端末が正しく取り付けられていますか (AC アダプタをお使いのとき、AC アダプタのコネクタが FOMA 端末または付属の卓上ホルダにしっかりと接続されていますか)。→P.22
- 卓上ホルダを使用する場合、FOMA 端末の充電端子は汚れていませんか。汚れたときは、端子部分を乾いた布、綿棒などで拭いてください。→P.22
- 充電しながら通話や通信、その他機能の操作を長時間行くと、FOMA 端末の温度が上昇して充電ランプが消えたり点滅する場合があります。その場合は、FOMA 端末の温度が下がってから再度充電を行ってください。→P.22
- ご使用の状況により充電が途中で停止する場合があります。使用しているすべての機能を終了してから再度充電を行ってください。

操作中・充電中に熱くなる

- 操作中や充電中、また、充電しながら i アプリやテレビ電話、ワンセグ視聴などを長時間行った場合などには、FOMA 端末や電池パック、アダプタが温かくなることがありますが、安全上問題ありませんので、そのままご使用ください。

電池の使用時間が短い

- 圏外の状態で長い時間放置されるようなことはありません。
圏外時は通信可能な状態にできるよう電波を探すため、より多くの電力を消費しています。
- 電池パックの使用時間は、使用環境や劣化度により異なります。
- 電池パックは消耗品です。充電を繰り返すごとに、1 回で使える時間が次第に短くなっていきます。
十分に充電しても購入時に比べて使用時間が極端に短くなった場合は、指定の電池パックをお買い求めください。

電源断・再起動が起きる

- 電池パックの端子が汚れていると接触が悪くなり、電源が切れることがあります。汚れたときは、電池パックの端子を乾いた布、綿棒などで拭いてください。

ボタンの操作ができない

- 磁気を帯びた製品にFOMA 端末を近づけると、ボタンの操作が正しくできなくなることがあります。磁気からFOMA 端末を離してご使用ください。
- ダイヤルロック／おまかせロックを設定していませんか。→P.41
- キー操作ロック中ではありませんか。→P.41

FOMAカードが認識されない

- FOMAカードを正しい向きで挿入していますか。→P.21

ダイヤルボタンを押しても発信できない

- 「発信・メール送信」の「ダイヤル発信」がオリジナルロック中ではありませんか。→P.41
- キー操作ロック中ではありませんか。→P.41
- 指定発信制限設定中ではありませんか。
- ダイヤルロックを設定していませんか。→P.41
- セルフモードを設定していませんか。→P.91

通話ができない（場所を移動しても「圏外」の表示が消えない、電波の状態は悪くないのに発信または着信ができない）

- 電源を入れ直すが、電池またはFOMAカードを入れ直してください。
- 電波の性質により、〒～〒を表示している状態でも発信や着信ができない場合があります。場所を移動してかけ直してください。
- 指定着信拒否、指定着信許可など着信制限を設定していませんか。
- 電波の混み具合により、多くの人が集まる場所では電話やメールが混み合い、つながりにくい場合があります。その場合は「しばらくお待ちください」と表示され、話中音が流れます。場所を移動するか、時間をずらしてかけ直してください。

おサイフケータイが使えない

- FOMA 端末の  マークがある位置を読み取り機にかざしていますか。
- ICカードロック、ダイヤルロックやおまかせロックを設定していませんか。
- 電池パックを取り外すと、ICカード機能は利用できなくなります。

保証とアフターサービス

保証について

- ・ FOMA 端末をお買い上げいただくと、保証書が付いていますので、必ずお受け取りください。記載内容および「販売店名・お買い上げ日」などの記載事項をお確かめのうえ、大切に保管してください。必要事項が記載されていない場合は、すぐにお買い上げいただいた販売店へお申し付けください。無料保証期間は、お買い上げ日より1年間です。
- ・ この製品は付属品を含め、改良のため予告なく製品の全部または一部を変更することがありますので、あらかじめご了承ください。

アフターサービスについて

● 調子が悪い場合は

修理を依頼される前に、本書または本FOMA 端末に搭載の「使いかたナビ」の「故障かな?と思ったら」をご覧ください。それでも調子がよくないときは、取扱説明書裏面・故障お問い合わせ先にご連絡のうえ、ご相談ください。

● お問い合わせの結果、修理が必要な場合

ドコモ指定の故障取扱窓口にご持参いただきます。ただし、故障取扱窓口の営業時間内の受付となります。また、ご来店時には必ず保証書をご持参ください。なお、故障の状態によっては修理に日数がかかる場合がございますので、あらかじめご了承ください。

- ・ 保証期間内は
 - 保証書の規定に基づき無料で修理を行います。
 - 故障修理を実施の際は、必ず保証書をお持ちください。保証期間内であっても保証書の提示がないもの、お客様のお取り扱い不良（液晶画面・コネクタなどの破損）による故障・損傷などは有料修理となります。
 - ドコモの指定以外の機器および消耗品の使用に起因する故障は、保証期間内であっても有料修理となります。
- ・ 以下の場合、修理できないことがあります。
 - 故障受付窓口にて水濡れと判断した場合（例：水濡れシールが反応している場合）
 - お預かり検査の結果、水濡れ、結露・汗などによる腐食が発見された場合や内部の基板が破損・変形していた場合（外部接続端子（イヤホンマイク端子）・液晶などの破損や筐体亀裂の場合においても修理ができない可能性があります）
- ※ 修理を実施できる場合でも保証対象外になりますので有料修理となります。
- ・ 保証期間が過ぎたときは
ご要望により有料修理いたします。
- ・ 部品の保有期間は
FOMA 端末の補修用性能部品（機能を維持するために必要な部品）の最低保有期間は、製造切切り後6年間を基本としております。ただし、故障箇所によっては修理部品の不足などにより修理ができない場合もございますので、あらかじめご了承ください。

- **FOMA 端末および付属品の改造はおやめください。**
 - ・ 改造の内容によっては故障修理をお断りする場合があります。以下のような場合は改造とみなされる場合があります。
 - 液晶部やボタン部にシールなどを貼る
 - 接着剤などにより FOMA 端末に装飾を施す
 - 外装などをドコモ純正品以外のものに交換するなど
 - ・ 改造が原因による故障・損傷の場合は、保証期間内であっても有料修理となります。
- **FOMA 端末に貼付されている銘版シールは、はがさないでください。**
銘版シールの内容が確認できないときは、技術基準適合の判断ができないため、故障修理をお受けできない場合がありますので、ご注意願います。
- **各種機能の設定や積算通話時間などの情報は、FOMA 端末の故障・修理やその他お取り扱いによってクリア（リセット）される場合があります。お手数をおかけしますが、この場合は再度設定を行ってくださるようお願いいたします。**
- **FOMA 端末の下記の箇所に磁気を発生する部品を使用しています。キャッシュカードなど磁気の影響を受けやすいものを近づけますとカードが使えなくなることがありますので、ご注意ください。**
使用箇所：スピーカ、受話口部、ディスプレイ下部
- **N-03B は防水性能を有しておりますが、FOMA 端末内部が濡れたり湿気を帯びてしまった場合は、すぐに電源を切って電池パックを外し、お早めに故障取扱窓口へご来店ください。ただし、FOMA 端末の状態によっては修理できないことがあります。**

i モード故障診断サイトについて

ご利用中の FOMA 端末において、メール送受信や画像・メロディのダウンロードなどが正常に動作しているかを、お客様ご自身でご確認いただけます。ご確認の結果、故障と思われる場合は、取扱説明書裏面の「故障お問い合わせ先」までお問い合わせください。

- ・ i モード故障診断のポケット通信料は無料となります。
- ・ 海外からのアクセスの場合は有料となります。

■ 「i モード故障診断サイト」への接続方法

 ▶ 「お知らせ」 ▶ 「サービス・機能」 ▶ 「i モード」 ▶ 「i モード故障診断」



サイト接続用 QR コード

ソフトウェアを更新する<ソフトウェア更新>

FOMA 端末のソフトウェアを更新する必要がある場合に、パケット通信を使って更新する機能です。

※ ソフトウェア更新のパケット通信料は無料です。

更新に関する情報は、ドコモのホームページおよび i Menu の「お客様サポート」にてご案内いたします。更新方法には、「自動更新」、「即時更新」、「予約更新」の3つの方法があります。

- ソフトウェア更新は、FOMA 端末に登録された電話帳、カメラ画像、ダウンロードデータなどのデータを残したまま行うことができますが、お客様の FOMA 端末の状態（故障・破損・水濡れなど）によってはデータの保護ができない場合がございますので、あらかじめご了承ください。必要なデータはバックアップを取っていただくことをおすすめします。ただしダウンロードデータなどバックアップが取れないデータがありますので、あらかじめご了承ください。

■ ご利用にあたって

- ソフトウェア更新中は電池パックを外さないでください。更新に失敗することがあります。
- ソフトウェア更新を行う際は、電池をフル充電しておいてください。
- ソフトウェア更新（ダウンロード、書換え）には時間がかかることがあります。
- ソフトウェア更新中は、電話の発信、着信、各種通信機能および、その他機能を利用できません（ダウンロード中は音声着信が可能です）。
- ソフトウェア更新は、電波が強く、アンテナマークが3本表示されている状態で、移動せずに実行することをおすすめします。ソフトウェアダウンロード中に電波状態が悪くなったり、ダウンロードが中止された場合は、再度電波状態の良い場所でソフトウェア更新を行ってください。
- ソフトウェア更新の際、お客様の FOMA 端末固有の情報（機種や製造番号など）が、自動的にサーバ（当社が管理するソフトウェア更新用サーバ）に送信されます。当社は送信された情報を、ソフトウェア更新以外の目的には利用いたしません。
- ソフトウェア更新に失敗した場合、「書換え失敗しました」と表示され、一切の操作ができなくなります。その場合には、大変お手数ですがドコモ指定の故障取扱窓口までお越しいただきますようお願いいたします。
- 海外ではソフトウェア更新をご利用できません。

アイコンからソフトウェアを更新する

待受画面に表示された  (更新お知らせアイコン) を選択してソフトウェアを更新します。

- 1 更新お知らせアイコンを選択 ▶ はい
- 2 端末暗証番号を入力



■ 「更新が必要です」と表示された場合

すぐにソフトウェアを更新する場合は、「今すぐ更新」を選択するとソフトウェアのダウンロードが開始されます。

あとで更新する場合は「予約」を選択し、希望日時を設定します。

■ 「更新は必要ありません」と表示された場合

そのままFOMA端末をご使用ください。

メニューからソフトウェアを更新する

メインメニューからソフトウェアを更新します。

- 1  ▶ 設定 / NW サービス ▶ その他設定 ▶ ソフトウェア更新
- 2 端末暗証番号を入力 ▶ 更新実行

有害なデータをチェックする<スキャン機能>

FOMA 端末に取り込んだデータやプログラムについて、データを検知して、障害を引き起こす可能性を含むデータの削除やアプリケーションの起動を中止します。

- スキャン機能は、ホームページの閲覧やメール受信などの際にFOMA 端末に何らかの障害を引き起こすデータの侵入から一定の防衛手段を提供する機能です。各障害に対応したパターンデータがFOMA 端末にダウンロードされていない場合、または各障害に対応したパターンデータが存在しない場合、本機能にて障害などの発生を防ぐことが出来ませんのであらかじめご了承ください。
- パターンデータはFOMA 端末の機種ごとにデータの内容が異なります。よって弊社の都合により端末発売開始後3年を経過した機種向けパターンデータの配信は、停止することがありますのであらかじめご了承ください。

パターンデータを更新する<パターンデータ更新>

まず始めに、パターンデータの更新を行い、パターンデータを最新にしてください。

1 MENU ▶ 設定 / NW サービス ▶ ロック / セキュリティ
▶ スキャン機能 ▶ パターンデータ更新

2 YES ▶ YES

スキャン結果の表示について

■ スキャンされた問題要素の表示について

以下の問題を検出しました

問題要素名1
問題要素名2
問題要素名3
問題要素名4
問題要素名5
他0000件

スキャン機能で検出された問題要素の名前の一覧がレベルの高いものから順に5件まで表示されます。

問題要素が6件以上検出された場合は、6件目以降の問題要素名は省略されます。

■ スキャン結果の表示について

警告レベル0	警告レベル1	警告レベル2	警告レベル3	警告レベル4
正常に動作できない場合があります	正常に動作できない場合があります 動作を中止しますか？	正常に動作できない場合があるため 終了します	正常に動作できない場合があります データを削除しますか？	正常に動作できないため データを削除します
● [確定]：動作を継続	● [中止]：動作を中止して終了 ✉ [継続]：動作を継続	● [確定]：動作を中止して終了	✉ [削除]：データを削除して終了 ● [戻る]：動作を中止して終了	● [確定]：データを削除して終了

オプション・関連機器のご紹介

FOMA 端末にさまざまな別売りのオプション機器を組み合わせることで、パーソナルからビジネスまでさらに幅広い用途に対応できます。なお、地域によってはお取り扱いしていない商品もあります。

詳しくは、ドコモショップなど窓口へお問い合わせください。

また、オプションの詳細については各機器の取扱説明書などをご覧ください。

- ・イヤホンマイク 01
- ・ステレオイヤホンマイク 01
- ・イヤホン変換アダプタ 01
- ・スイッチ付イヤホンマイク P001*1 / P002*1
- ・ステレオイヤホンセット P001*1
- ・イヤホンジャック変換アダプタ P001
- ・平型スイッチ付イヤホンマイク P01 / P02*2
- ・平型ステレオイヤホンセット P01*2
- ・骨伝導レシーバマイク 01*2
- ・FOMA USB 接続ケーブル*3
- ・FOMA AC アダプタ 01 / 02*4
- ・FOMA 乾電池アダプタ 01
- ・キャリングケース L 01
- ・FOMA 充電機能付 USB 接続ケーブル 02*3
- ・FOMA 補助充電アダプタ 01*5
- ・車載ハンズフリーキット 01*6
- ・FOMA 車載ハンズフリー接続ケーブル 01
- ・データ通信アダプタ N01
- ・FOMA 室内用補助アンテナ*7
- ・FOMA 室内用補助アンテナ (スタンドタイプ) *7
- ・車内ホルダ 01*8
- ・FOMA 海外兼用 AC アダプタ 01*4
- ・FOMA DC アダプタ 01 / 02
- ・外部接続端子用イヤホン変換アダプタ 01
- ・卓上ホルダ N25
- ・電池パック N18
- ・リアカバー N43

※1：N-03Bと接続するには、イヤホンジャック変換アダプタ P001、外部接続端子用イヤホン変換アダプタ 01が必要です。

※2：N-03Bと接続するには、外部接続端子用イヤホン変換アダプタ 01が必要です。

※3：USB HUBを使用すると、正常に動作しない場合があります。

※4：ACアダプタでの充電方法について→P.23

※5：N-03Bを充電する場合は、各種設定をお買い上げ時の状態にして、閉じた状態で充電してください。

※6：N-03Bを充電するためには、FOMA 車載ハンズフリー接続ケーブル 01が必要です。

※7：日本国内で使用してください。

※8：N-03Bを車内ホルダに取り付ける際は、「車内ホルダ 01 取扱説明書」に記載されている使用方法②の表「5段目」に取り付けてください。

メニュー一覧

の項目は、「設定リセット」を行うと、お買い上げ時の設定に戻ります。

- の項目には、お買い上げ時の設定（またはお買い上げ時の状態）に戻らない機能を含んでいる場合があります。

大項目	中項目	小項目	
メール	受信BOX		
	送信BOX		
	保存BOX		
	送受信BOX		
	新規メール作成		
	新規デコメアニメ作成		
	SMS作成		
	iモード問い合わせ		
	メール選択受信		
	SMS問い合わせ		
	テンプレート		
	メール設定	スクロール設定	
		文字サイズ設定	
		メール一覧表示設定	
		本文表示設定	
		添付ファイル自動再生設定	
		冒頭文／署名設定	
		BOXロック	
		受信時動作設定	
		メール選択受信設定	
		添付ファイル優先受信設定	
		メール読み上げ設定	
感情／キーワードお知らせ			
SMS設定			
緊急速報「エリアメール」設定			
メール設定確認			
メール設定リセット			
iモード	Menu・検索		
	Bookmark		
	画面メモ		
	サイト閲覧履歴		
	Internet	URL入力	
		ホーム表示	
	ワンタッチマルチウィンドウ		
	iチャンネル	iチャンネル一覧	
		iチャンネル設定	
		iチャンネル初期化	
	メッセージR/F	メッセージR	
		メッセージF	
	iモード問い合わせ		
	iモード設定	iモードブラウザ設定	
		フルブラウザ設定	
		共通設定	
		メッセージR/F設定	
iモード設定確認			
iモード設定リセット			
フルブラウザホーム			

大項目	中項目	小項目
i アプリ	ソフト一覧	
	microSD	microSDソフト一覧
		microSD保存データ
	📁 アプリコール履歴	
	自動起動設定	
	📁 アプリ実行情報	待受画面終了情報
		セキュリティエラー履歴
自動起動情報		
	トレース情報	
設定 / NW サービス	きせかえツール設定	
	着信	着信音量
		着信音選択
		ステレオ・3Dサウンド設定
		パイプレータ
		着信イルミネーション
		マナーモード設定
		電話帳画像着信設定
		着信アンサー設定
		メール / メッセージ鳴動
		呼出時間表示設定
		不在 / 新着確認設定
		伝言メモ
		発信番号表示設定
	メロディコール設定	
	通話	ハイパークリアボイス
		自動音声メモ
		ノイズキャンセラ
		通話品質アラーム
		再接続機能
		通話中イルミネーション
		保留音設定
	クローズ動作設定	
	発信	ポーズダイヤル
		サブアドレス設定
		プレフィックス設定
		イヤホンスイッチ発信設定
		国際ダイヤルアシスト設定
	テレビ電話	送信画質設定
		画像選択
		音声自動再発信
		テレビ電話画面設定
		テレビ電話切替機能通知
		ハンズフリー切替
		パケット通信中着信設定
	ディスプレイ	画面表示設定
		照明設定
画面デザイン		
イルミネーション・ウィンドウ		
フォント設定		
デスクトップ		
新着お知らせ3D表示		
パイリンガル		
オリジナルメニュー		

大項目	中項目	小項目
設定／NWサービス	ディスプレイ	メニュー画面設定
		ピクチャ表示設定
		表示アイコン説明
		表示アイコン設定
		プライバシーアングル
		表示画質モード設定
		クイックインフォ設定
		マチキャラ設定
		インフォメーション表示設定
		画面エフェクト
	時間／料金	通話時間／料金
		通話料金通知
		積算リセット
		積算料金自動リセット
	時計	メイン時計設定
		サブ時計設定
		待受時計表示
		アラーム通知設定
		時刻アラーム音設定
		自動電源ON
		自動電源OFF
		ロック／セキュリティ
	ICカードロック設定	
	キー操作ロック	
	顔認証設定	
	セルフモード*	
	シークレットモード*	
	シークレット専用モード*	
	登録外着信拒否	
	非通知着信設定	
	端末暗証番号変更	
	ICカード認証設定	
	PIN設定	
	スキャン機能	
	アプリケーション通信設定	証明書設定
		セキュア通信サービス設定
		iモード問い合わせ設定
		接続先選択
		SMSセンター設定
	アプリ設定	ソフト情報表示設定
		待受画面終了
アプリ音量		
サウンド優先設定		
iウィジェット効果音		
アプリコールダウンロード設定		
iウィジェットローミング設定		
アプリについて		
外部接続	USBモード設定	
イヤホン切替設定		
イヤホンマイク設定		
オート着信設定		

大項目	中項目	小項目
設定 / NW サービス	国際ローミング設定	ネットワークサーチ設定
		優先ネットワーク設定
		オペレータ名表示設定
		海外用サービス
		ローミング時着信規制
		ローミング着信通知
	NW サービス	着もじ
		発信者番号通知
		留守番電話
		キャッチホン
		転送でんわ
		2in1 設定
		迷惑電話ストップ
		番号通知お願ひサービス
		通話中の着信動作選択
		通話中着信設定
		遠隔操作設定
		デュアルネットワーク
		英語ガイドンス
		追加サービス
		ドコモへのお問合せ
	マルチナンバー	
	ローミングガイドンス設定	
	その他設定	ボタン確認音
		充電確認音
		電池
		在圏状態表示
		サイドボタン設定
		文字入力設定
		画面縦横自動切替
		ch ボタン設定
		クイック検索接続先設定
		イルミネーション
オープンクローズ音		
設定リセット		
端末初期化		
ソフトウェア更新		
データ BOX	マイピクチャ	
	ミュージック	
	Music&Video チャンネル	
	📺 モーション / ムービー	
	メロディ	
	マイドキュメント	
	きせかえツール	
	マチキャラ	
	キャラ電	
	ワンセグ	
	その他	
LifeKit	バーコードリーダー	
	赤外線受信	受信
		全件受信
	microSD	microSD 管理
	バックアップ / 復元	

大項目	中項目	小項目	
LifeKit	カメラ	ムービーモード	
		フォトモード	
		ボイスモード	
		📺 モーション／ムービー	
			クイックアルバム
		Enjoy Exercise	
		ライフヒストリービューア	
	ケータイデータお預かりサービス		お預りセンターに接続
			通信履歴表示
			電話帳内画像送信設定
		スケジュール	
		アラーム	
		To Do リスト	
		テキストメモ	
		電卓	
		音声メモの再生／消去	
		動画メモの再生／消去	
		待受中音声メモ	
		おしゃべり機能	
		FOMA カード (UIM) 操作	
	マイプロフィール		
	電話帳画像転送		
	テキストリーダー		
	辞典		
	使いかたナビ		
i コンシェル			
電話帳			
ユーザーデータ	着信履歴		
	発信履歴		
	ブログ・メールメンバー		
	直登		
	定型文		
	ユーザ辞書		
	ダウンロード辞書		
MUSIC	ミュージックプレーヤー		
	Music&Video チャンネル		
ワンセグ	ワンセグ視聴		
	番組表		
	視聴予約リスト		
	録画予約リスト		
	予約録画結果		
	テレビリンク		
	チャンネルリスト選択		
	チャンネル設定		地域選択
			自動チャンネル設定
	ユーザ設定		字幕表示設定
			電池少量時録画設定
			ワンセグ効果
			クローズ音声継続設定
			ワンセグECOモード
			照明設定
			データ放送設定
アイコン常時表示設定			
タイムシフト再生設定			

大項目	中項目	小項目
ワンセグ	ユーザ設定	TV 設定確認
		チャンネル設定初期化
		放送用保存領域消去
		TV 設定リセット
おサイフケータイ	ICカード一覧	
	DCMX	
	トルカ	
	ICカードロック設定	ICカードロック
		電源OFF時ICロック設定
	設定	トルカ設定
		ICカード通知設定
	ICオーナー確認	
ICオーナー変更		
	 モードで探す	

主な仕様

/// 本体

品名	N-03B		
サイズ (閉じているとき)	高さ約111mm×幅約50mm×厚さ約14.9mm (最厚部約17.4mm)		
質量	約128g (電池パック装着時)		
連続待受時間	[FOMA / 3G] 静止時：約550時間 移動時：約410時間		
連続通話時間	[FOMA / 3G] 音声電話時：約200分 テレビ電話時：約100分		
充電時間	ACアダプタ：約120分 DCアダプタ：約120分		
液晶部	方式	ディスプレイ：LTPS_TFT 262,144色 イルミネーション・ウィンドウ：有機EL1色	
	サイズ	ディスプレイ：約3.2inch イルミネーション・ウィンドウ：約0.8inch	
	画素数	ディスプレイ：409,920画素 (480×854ドット) イルミネーション・ウィンドウ：3,360画素 (96×35ドット)	
撮像素子	種類	内側カメラ：CMOS 外側カメラ：CMOS	
	サイズ	内側カメラ：1/10.0inch 外側カメラ：1/3.2inch	
	有効画素数	内側カメラ：約33万画素 外側カメラ：約810万画素	
カメラ部	記録画素数 (最大時)	内側カメラ：約31万画素 外側カメラ：約800万画素	
	ズーム (デジタル)	内側カメラ：最大約1.9倍 外側カメラ：最大約9.0倍	
記録部	静止画記録枚数	1,000枚 ^{*1}	
	静止画連続撮影	5～20枚 ^{*2}	
	静止画ファイル形式	JPEG	
	動画録画時間	本体保存時：約218秒 ^{*3} microSDカード (64Mバイト) 保存時：約107分 ^{*3}	
	動画ファイル形式	MP4	
	ワンセグ録画時間	microSDカード (2Gバイト) 保存時：最大約600分 (合計) ^{*4}	
音楽再生	連続再生時間	i モーション	約660分 ^{*5}
		着うたフル [®]	約1,500分 ^{*5*6}
		SD-Audio	約1,500分 ^{*5*6}
		Windows Media Audio(WMA)ファイル	約1,500分 ^{*6}
		Music&Video チャンネル	約1,000分 (音声) ^{*6} 約200分 (動画) ^{*6}
		保存容量	着うた [®] ・着うたフル [®]

※1：画像サイズ選択=QCIF (176×144)、記録品質設定=ノーマル (ファイルサイズ=10Kバイト) の場合です。

※2：画像サイズによって異なります。

※3：以下の条件での1件あたりの録画時間です。

<本体>

画像サイズ選択=QCIF (176×144)、記録品質設定=標準、ファイルサイズ設定=2MB以下、記録種別設定=映像+音声

<microSDカード (64Mバイト)>

画像サイズ選択=QCIF (176×144)、記録品質設定=標準、ファイルサイズ設定=長時間、記録種別設定=映像+音声

- ※4：放送局、番組によって最大録画時間は異なります。
- ※5：ファイル形式＝AAC形式
- ※6：バックグラウンド再生対応
- ※7：シークレットフォルダには別途最大約10Mバイトの保存容量があります。
- ※8：画像、i モーション、PDFデータ、画面メモ、デコメール®テンプレート、デコメアニメ®テンプレート、Music&Videoチャンネル、きせかえツール、マチキャラと共有

電池パック

品名	電池パック N18
使用電池	リチウムイオン電池
公称電圧	DC 3.8V
公称容量	770mAh

FOMA端末の主な保存・登録・保護件数

種別		保存・登録可能件数	保護可能件数
電話帳		最大1,000 ^{※1}	—
ワンセグ	テレビリンク	50	—
	視聴予約	100	—
	録画予約	100	—
	スケジュール	2,500 ^{※2}	—
スケジュール	スケジュール	2,500 ^{※2}	—
	休日	100	—
メール (SMSとiモードメール の合計)	受信メール	最大1,000 ^{※3※4※5※6}	最大1,000 ^{※3}
	送信メール	最大400 ^{※3※4※5}	最大200 ^{※3}
	保存メール	最大20 ^{※3}	—
iアプリ	最大200 ^{※3} (メール連動型iアプリは5)		—
静止画	最大1,000 ^{※3※5}		—
動画/i モーション	最大100 ^{※3※7}		—
きせかえツール	最大100 ^{※3※8}		—
ミュージック	最大100 ^{※3}		—

- ※1：50件までFOMAカードに保存できます。
- ※2：iスケジュールを含みます。
- ※3：データ量によって実際に保存・登録、保護できる件数が少なくなる場合があります。
- ※4：SMSの場合は、さらに受信メールと送信メールを合わせて20件までFOMAカードに保存できます。
- ※5：シークレットフォルダには別途最大100件保存できます。
- ※6：「受信BOX」フォルダに保存されている「デコメをプレゼント[♥]」、「緊急速報「エアメール」のご案内」のメール件数を含みます。
- ※7：シークレットフォルダには別途最大10件保存できます。
- ※8：お買い上げ時に登録されているデータを含みます。

携帯電話機の比吸収率などについて

/// 携帯電話機の比吸収率 (SAR) について

この機種N-03Bの携帯電話機は、国が定めた電波の人体吸収に関する技術基準に適合しています。この技術基準は、人体頭部のそばで使用する携帯電話機などの無線機器から送出される電波が人間の健康に影響を及ぼさないよう、科学的根拠に基づいて定められたものであり、人体側頭部に吸収される電波の平均エネルギー量を表す比吸収率 (SAR: Specific Absorption Rate) について、これが2 W/kg*の許容値を超えないこととしています。この許容値は、使用者の年齢や身体の大きさに関係なく十分な安全率を含んでおり、世界保健機関 (WHO) と協力関係にある国際非電離放射線防護委員会 (ICNIRP) が示した国際的なガイドラインと同じ値になっています。

すべての機種種の携帯電話機は、発売開始前に、電波法に基づき国の技術基準に適合していることの確認を受ける必要があります。この携帯電話機N-03BのSARの値は0.606 W/kgです。この値は、財団法人テレコムエンジニアリングセンターによって取得されたものであり、国が定めた方法に従い、携帯電話機の送信電力を最大にして測定された最大の値です。個々の製品によってSARに多少の差異が生じることもありますが、いずれも許容値を満足しています。また、携帯電話機は、携帯電話基地局との通信に必要な最低限の送信電力になるよう設計されているため、実際に通話している状態では、通常SARはより小さい値となります。SARについて、さらに詳しい情報をお知りになりたい方は、下記のホームページをご参照ください。

総務省のホームページ <http://www.tele.soumu.go.jp/j/sys/ele/index.htm>

社団法人電波産業会のホームページ <http://www.arib-emf.org/>

ドコモのホームページ <http://www.nttdocomo.co.jp/product/sar/>

NECのホームページ <http://www.n-keitai.com/lineup/sar/>

*: 技術基準については、電波法関連省令 (無線設備規則 14条の2) で規定されています。

/// Radio Frequency (RF) Signals

THIS MODEL PHONE MEETS THE U.S. GOVERNMENT'S REQUIREMENTS FOR EXPOSURE TO RADIO WAVES.

Your wireless phone contains a radio transmitter and receiver. Your phone is designed and manufactured not to exceed the emission limits for exposure to radio frequency (RF) energy set by the Federal Communications Commission of the U.S. Government. These limits are part of comprehensive guidelines and establish permitted levels of RF energy for the general population. The guidelines are based on standards that were developed by independent scientific organizations through periodic and thorough evaluation of scientific studies.

The exposure standard for wireless mobile phones employs a unit of measurement known as the Specific Absorption Rate (SAR). The SAR limit set by the FCC is 1.6 W/kg.* Tests for SAR are conducted using standard operating positions accepted by the FCC with the phone transmitting at its highest certified power level in all tested frequency bands. Although the SAR is determined at the highest certified power level, the actual SAR level of the phone while operating can be well below the maximum value. This is because

the phone is designed to operate at multiple power levels so as to use only the power required to reach the network. In general, the closer you are to a wireless base station antenna, the lower the output.

Before a phone model is available for sale to the public, it must be tested and certified to the FCC that it does not exceed the limit established by the U.S. government-adopted requirement for safe exposure. The tests are performed on position and locations (for example, at the ear and worn on the body) as required by FCC for each model. The highest SAR value for this model phone as reported to the FCC when tested for use at the ear is 0.50 W/kg, and when worn on the body, is 0.43 W/kg. (Body-worn measurements differ among phone models, depending upon available accessories and FCC requirements). While there may be differences between the SAR levels of various phones and at various positions, they all meet the U.S. government requirement.

The FCC has granted an Equipment Authorization for this model phone with all reported SAR levels evaluated as in compliance with the FCC RF exposure guidelines. SAR information on this model phone is on file with the FCC and can be found under the Display Grant section at <https://gullfoss2.fcc.gov/oetcf/eas/reports/GenericSearch.cfm> after search on FCC ID A98-KEG4809.

For body worn operation, this phone has been tested and meets the FCC RF exposure guidelines when used with an accessory designated for this product or when used with an accessory that contains no metal and that positions the handset a minimum of 1.5 cm from the body. Non-compliance with the above restrictions may result in violation of FCC RF Exposure guidelines.

* In the United States, the SAR limit for wireless mobile phones used by the public is 1.6 watts/kg (W/kg) averaged over one gram of tissue. SAR values may vary depending upon national reporting requirements and the network band.

FCC Regulations

This mobile phone complies with part 15 of the FCC Rules. Operation is subject to the following two conditions: (1) This device may not cause harmful interference, and (2) this device must accept any interference received, including interference that may cause undesired operation.

This mobile phone has been tested and found to comply with the limits for a Class B digital device, pursuant to Part 15 of the FCC Rules. These limits are designed to provide reasonable protection against harmful interference in a residential installation.

This equipment generates, uses and can radiate radio frequency energy and, if not installed and used in accordance with the instructions, may cause harmful interference to radio communications. However, there is no guarantee that interference will not occur in a particular installation; if this equipment does cause harmful interference to radio or television reception, which can be determined by turning the equipment off and on, the user is encouraged to try

to correct the interference by one or more of the following measures:

- Reorient or relocate the receiving antenna.
- Increase the separation between the equipment and receiver.
- Connect the equipment into an outlet on a circuit different from that to which the receiver is connected.
- Consult the dealer or an experienced radio/TV technician for help.

Changes or modifications not expressly approved by the party responsible for compliance could void the user's authority to operate the equipment.

Declaration of Conformity

The product "N-03B" is declared to conform with the essential requirements of European Union Directive 1999/5/EC Radio and Telecommunications Terminal Equipment Directive 3.1 (a), 3.1 (b) and 3.2.

The Declaration of Conformity can be found on <http://www.n-keitai.com/lineup/index.html> (Japanese only).

This mobile phone complies with the EU requirements for exposure to radio waves. Your mobile phone is a radio transceiver, designed and manufactured not to exceed the SAR* limits** for exposure to radio-frequency (RF) energy, which SAR* value, when tested for compliance against the standard was 1.008 W/kg. While there may be differences between the SAR* levels of various phones and at various positions, they all meet*** the EU requirements for RF exposure.

* The exposure standard for mobile phones employs a unit of measurement known as the Specific Absorption Rate, or SAR.

** The SAR limit for mobile phones used by the public is 2.0 watts/kilogram (W/kg) averaged over ten grams of tissue, recommended by The Council of the European Union. The limit incorporates a substantial margin of safety to give additional protection for the public and to account for any variations in measurements.

*** Tests for SAR have been conducted using standard operating positions with the phone transmitting at its highest certified power level in all tested frequency bands. Although the SAR is determined at the highest certified power level, the actual SAR level of the phone while operating can be well below the maximum value. This is because the phone is designed to operate at multiple power levels so as to use only the power required to reach the network. In general, the closer you are to a base station antenna, the lower the power output.

輸出管理規制について

本製品および付属品は、日本輸出管理規制（「外国為替及び外国貿易法」およびその関連法令）の適用を受ける場合があります。本製品および付属品を輸出する場合は、お客様の責任および費用負担において必要となる手続きをお取りください。詳しい手続きについては、経済産業省へお問い合わせください。

知的財産権

著作権・肖像権について

お客様が本製品を利用して撮影またはインターネット上のホームページからのダウンロード等により取得した文章、画像、音楽、ソフトウェアなど第三者が著作権を有するコンテンツは、私的使用目的の複製や引用など著作権法上認められた場合を除き、著作権者に無断で複製、改変、公衆送信等することはできません。

実演や興行、展示物などには、私的使用目的であっても撮影または録音を制限している場合がありますのでご注意ください。

また、お客様が本製品を利用して本人の同意なしに他人の肖像を撮影したり、撮影した他人の肖像を本人の同意なしにインターネット上のホームページに掲載するなどして不特定多数に公開することは、肖像権を侵害するおそれがありますのでお控えください。

商標について

- ・「FOMA」「着もじ」「iモード」「iアプリ」「iムーブ」「iコンシェル」「iウィジェット」「iスケジュール」「iデコメール」「iデコメ®」「iデコメアニメ®」「iキャラ電」「iトルカ」「iケータイデータお預かりサービス」「iおまかせロック」「iopera」「iWORLD CALL」「iデュアルネットワーク」「iチャンネル」「iおサイフケータイ」「iDCMX」「iセキュリティスキャン」「iエリア」「iWORLD WING」「i公共モード」「iメッセージ」「iマルチナンバー」「iイマドコかんたんサーチ」「iICお引こしサービス」「iマチキャラ」「iOFFICEED」「i2in1」「iMusic&Videoチャンネル」「iメロディコール」「iエアメール」「iきせかえツール」「idocomo STYLE series」および「FOMA」ロゴ、「iC」ロゴはNTTドコモの商標または登録商標です。
- ・フリーダイヤルサービス名称とフリーダイヤルロゴマークはNTTコミュニケーションズ株式会社の登録商標です。
- ・キャッチホンは日本電信電話株式会社の登録商標です。
- ・「Napster」および「ナップスター」は、Napster,LLC.の米国内外における登録商標です。
- ・McAfee®、マカフィー®は米国法人McAfee,Inc.またはその関係会社の米国またはその他の国における登録商標です。

- ・Gガイド、G-GUIDE、Gガイドモバイル、G-GUIDE MOBILE、およびGガイド関連ロゴは、米Gemstar-TV Guide International, Inc. およびその関係会社の日本国における登録商標です。



- ・Powered by JBlend™ Copyright 2002-2009 Aplix Corporation. All rights reserved. JBlendおよびJBlendに関連する商標は、日本およびその他の国における株式会社アプリックスの商標または登録商標です。



- ・☞はフェリカネットワークス株式会社の登録商標です。
- ・QRコードは株式会社デンソーウェブの登録商標です。

- ・microSDHCロゴはSD-3C,LLCの商標です。



- ・「ピクトマジック」「感情お知らせメール」「みんなNらんど」「ライフストーリービューア」「クイックインフォ」「デスクトップインフォ」「パズールでござーる」「クイックアルバム」「FontAvenue」「イルミネーション・ウィンドウ」「Enjoy Exercise」「SP-VIEW」は日本電気株式会社の商標または登録商標です。

- ・QuickTimeは、米国および他の国々で登録された米国Apple Inc.の登録商標です。

- ・Microsoft®およびWindows®、Windows Media®、Windows Vista®は、米国Microsoft Corporationの、米国およびその他の国における商標または登録商標です。

- ・JavaおよびすべてのJava関連の商標およびロゴは、米国およびその他の国における米国Sun Microsystems,Inc.の商標または登録商標です。

- ・T9®はNuance Communications, Inc., および米国その他の国におけるNuance 所有法人の商標または登録商標です。



- ・Powered By Mascot Capsule®/Micro3D Edition™ MASCOT CAPSULE®は株式会社エイチアイの登録商標です。

- ・X-FORGERは株式会社アクロディアおよびバンダイネットワークス株式会社の商標です。

- ・PhotoSolid®, MovieSolid®, QuickPanorama™およびロゴマークは、株式会社モルフォの日本ならびにその他の国における登録商標または商標です。

- ・IrSimple™、IrSS™またはIrSimpleShot™は、Infrared Data Association®の商標です。



- ・ Google, モバイルGoogle マップは、Google, Inc.の登録商標です。
- ・ 「SCRATCHSHIELD」は日産自動車株式会社の登録商標です。
- ・ 「使いかたナビ」は、株式会社カナツクの登録商標です。
- ・ その他本文中に記載されている会社名および商品名は、各社の商標または登録商標です。

その他

- ・ 本製品は、MPEG-4 Visual Patent Portfolio Licenseに基づきライセンスされており、お客様が個人的かつ非営利目的において以下に記載する場合においてのみ使用することが認められています。

- MPEG-4 Visualの規格に準拠する動画（以下、MPEG-4 Video）を記録する場合
- 個人的かつ非営利的活動に従事する消費者によって記録されたMPEG-4 Videoを再生する場合
- MPEG-LAよりライセンスをうけた提供者により提供されたMPEG-4 Videoを再生する場合

プロモーション、社内用、営利目的などその他の用途に使用する場合には、米国法人MPEG LA, LLCにお問い合わせください。

- ・ FeliCa は、ソニー株式会社が開発した非接触ICカードの技術方式です。FeliCa は、ソニー株式会社の登録商標です。
- ・ 本製品は Adobe Systems Incorporatedの Adobe® Flash® Lite® および Adobe Reader® Mobile テクノロジーを搭載しています。Adobe Flash Lite Copyright© 2003-2009 Adobe Systems Incorporated. All rights reserved.
- ・ Adobe Reader Mobile Copyright© 1993-2009 Adobe Systems Incorporated. All rights reserved.
- ・ Adobe, Adobe Reader, Flash、および Flash Lite は Adobe Systems Incorporated (アドビシステムズ社)の米国ならびにその他の国における登録商標
- ・ コンテンツ所有者は、WMDRM (Windows Media digital rights management) 技術によって著作権を含む知的財産を保護しています。本製品は、WMDRM ソフトウェアを使用してWMDRM 保護コンテンツにアクセスします。WMDRM ソフトウェアがコンテンツを保護できない場合、保護コンテンツを再生またはコピーするために必要なソ



フトウェアのWMDRM機能を無効にするよう、コンテンツ所有者はMicrosoftに要求することができます。無効にすることで保護コンテンツ以外のコンテンツが影響を受けることはありません。保護コンテンツを利用するためにライセンスをダウンロードする場合、Microsoftがライセンスに無効化リストを含める場合がありますのであらかじめご了承ください。コンテンツ所有者はコンテンツへのアクセスに際し、WMDRMのアップグレードを要求することがあります。アップグレードを拒否した場合、アップグレードを必要とするコンテンツへのアクセスはできません。

- ・ 本製品は、株式会社ACCESSのNetFront Browser, NetFront Sync Clientを搭載しています。

Copyright© 2009 ACCESS CO., LTD. All rights reserved.

ACCESS, NetFrontは、日本国、米国およびその他の国における株式会社ACCESSの商標または登録商標です。

- ・ 本製品の一部分にIndependent JPEG Groupが開発したモジュールが含まれています。

- ・ 本製品は、文書閲覧機能として株式会社ACCESSのNetFront Document Viewerを搭載しています。

ACCESS[®]

NetFront[™]

ACCESS, NetFrontは、株式会社ACCESSの日本またはその他の国における商標または登録商標です。

- ・ 本製品は、株式会社ACCESSのIrFrontを搭載しています。

©2008 ACCESS CO., LTD. All right reserved.

IrFront[™]

ACCESS, IrFrontは、株式会社ACCESSの日本またはその他の国における商標または登録商標です。

- ・ ハイパークリアボイスはSRS Labs, Inc.よりライセンスされたSRS VIP+技術に基づき製品化されています。

SRS, VIP+, および  記号はSRS Labs, Inc.の商標です。

- ・ TruMediaとDialog Clarity技術はSRS Labs, Inc.からのライセンスに基づき製品化されています。

TruMedia, Dialog Clarity, SRSと  記号はSRS Labs, Inc.の商標です。

SRS[®] SRS[®]
Dialog Clarity TruMedia 1.1

- ・本製品にはGNU General Public License (GPL)、GNU Lesser General Public License (LGPL) その他に基づきライセンスされるソフトウェアが含まれています。当該ソフトウェアに関する詳細は、本製品付属のCD-ROM内の「GPL・LGPL等について」フォルダ内の「readme.txt」をご参照ください。

- ・ Copyright© Ericsson, IBM, Lotus, Matsushita Communication Industrial Co., Ltd., Motorola, Nokia, Openwave Systems, Inc., Palm Inc., Psion, Starfish Software, Symbian, Ltd. (2001-2009). All Rights Reserved.

DMクライアントにかかるソフトウェア全体または一部を改変するには、特許権等を含む知的財産権にかかる許諾を第三者より受ける必要があります。著作権者は、すべての第三者の知的財産権の特定につき、いかなる方法を問わず責任を負わず、責任を持ちません。本文およびこれに含まれる情報は、「現状のまま」にて提供されるものとし、一切の保証を有しません。また、Ericsson, IBM, Lotus, 松下通信工業(現パナソニック モバイルコミュニケーションズ), Motorola, Nokia, Openwave, Palm Inc, Psion, Starfish Software, Symbian およびその他全てのSyncML協賛者(以下「ライセンスサー」といいます。)は、商品性、特定目的との適合性、第三者の権利の非侵害および取引にかかる過程または慣習からなど生じる保証も含め、明示または黙示を問わずいかなる保証も拒否します。たとえ損害賠償の可能性についてライセンスサーが何らかの助言を受けていたとしても、ライセンスサーは、利益逸失、営業機会損失、データ利用の損失、営業妨害その他直接的な、間接的な、特別な、付随的な、懲罰的な、または派生的なまたは本文およびこれに含まれる情報に関連するいかなる種類の損害に関し、一切責任を負いません。

- ・本製品は、データ放送BMLブラウザとして、株式会社ACCESSのNetFront DTV Profile Wireless Editionを搭載しています。

本製品は、放送コンテンツ起動機能として、株式会社ACCESSのMedia:/メディアコロン仕様を採用しています。

Copyright© 1996-2009 ACCESS CO., LTD. ACCESS, NetFront及びMedia:/メディアコロンは、株式会社ACCESSの日本国またはその他の国における商標または登録商標です。

- ・フレーム補間機能には株式会社モルフォの

FrameSolid™を採用しております。FrameSolid™は株式会社モルフォの商標です。

- ・本製品には、日本電気株式会社のフォント「FontAvenue」を使用しています。
- ・本製品はジェスチャーテックの技術を搭載しております。
- Copyright ©2006-2009, GestureTek, Inc. All Rights Reserved.
- ・ ©ATR-Trek Co.,Ltd.
- ・ ©Index Next Inc.
- ・ ©駅探
- ・ ©MTI Ltd.
- ・ ©Q ENTERTAINMENT Inc.
- ・ ©2004-2009 NBGI
- ・ ©2009 Konami Sports & Life

// Windowsの表記について

- ・本書では各OS(日本語版)を次のように略して表記しています。
 - Windows Vistaは、Windows Vista® (Home Basic、Home Premium、Business、Enterprise、Ultimate)の略です。
 - Windows XPは、Microsoft® Windows® XP Professional operating systemまたはMicrosoft® Windows® XP Home Edition operating systemの略です。
 - Windows 2000は、Microsoft® Windows® 2000 Professional operating systemの略です。

Quick Manual

Illuminance sensor

Do not cover with a finger or a sticker.

Front camera

Display

Multi-function keys

Mouthpiece/Microphone

✉ key

Display the Mail Menu

☰ key

Display the Main Menu

☎ Start key

Make/Answer calls

Dial keys

Enter phone numbers, characters and numbers

* /Public mode

(Drive mode) key

Set Public mode (Drive mode)

Earpiece

The 1Seg antenna is built-in, and the FOMA terminal itself works as an antenna.

📧 key

Display the iMenu/Search

📺 key

Display the i-Channel

⏪ CLR Back (Clear) key

Return to the previous step
Delete entered characters

🔴 Power/End/Hold key

/Manner key

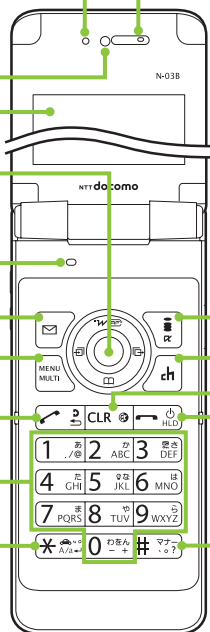

Rear camera

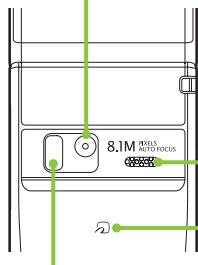

Infrared data port

Speaker (monaural)

🌀 mark

Strap opening

⬆️ Volume up key/(マナー)

Raise the earpiece volume during a call

⬇️ Volume down key/(📞)

Lower the earpiece volume during a call

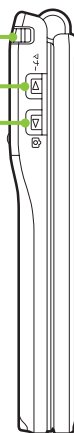

Adding to phonebook

① **NEW** → “Phonebook” → **ch** (FUNC) → “Add to phonebook”

- To add data from Received calls
On the standby screen → **☺** → Select Received calls → **ch** (FUNC) → “Add to phonebook”
- To add data from Redial
On the standby screen → **☺** → Select Redial → **ch** (FUNC) → “Add to phonebook”

② Select the destination → Enter a name → Check the reading of the name → **⦿** (Set)
③ Select items and enter them

Group (01 - 19, No group)
GR <Not stored> → Select a group
Phone number (up to 4)
☎ <Not stored> → Enter phone number → Select an icon
Mail address (up to 3)
✉ <Not stored> → Enter mail address → Select an icon
Address
🏠 <Not stored> → Enter zip code → Enter address
Location information
📍 <Not stored> → Add location information
Birthday
📅 <Not stored> → Enter birthday → Set reminder
Memorandums
📝 <Not stored> → Enter memo
Image
📷 <Not stored> → Take a photo or select an image
Chara-den
😊 <Not stored> → Select Chara-den
Memory number (000 - 999)
📂 → Enter memory No.

④ **✉** (Finish)
Only name, reading, group, phone number and mail address can be added to an UIM.

Editing/Deleting phonebook data

Edit phonebook data

Open the Phonebook detail screen → **ch** (FUNC) → “Edit phonebook” → Edit the items if necessary → **✉** (Finish) → “YES” (For the UIM), press **✉** (Finish) and select “Overwrite” → “YES”

Delete phonebook data

Open the Phonebook list screen → **ch** (FUNC) → “Delete data” → “Delete this” → “YES”

Entering text

Text entry (edit) screen

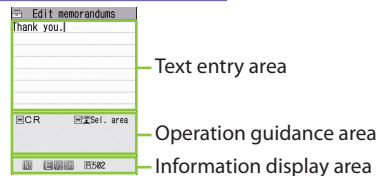

Input mode

- 漢** ... Kanji/Hiragana
- 123** ... Number
- 加** ... Katakana
- ☒** ... Kuten code
- ☒** ... Alphabet

Switch text entry modes

☒ (Chrct) (1 second or longer)
The modes switch as follows:
5-touch → 2-touch → T9 input

Enter dakuten, han-dakuten

☒ (once or more)

Enter punctuation marks

☒ (#) (once or more)

Switch to kanji/hiragana, katakana, alphabet or number mode

☒ (Chrct) (once or more)

Enter pictograms, symbols, face marks, URL

☒ (PI - SB) → Press **☒** or **☒** to change tabs → Select pictograms, etc. (In case of pictograms or symbols, press **CLR** after entering)

Clear character

Use to move the cursor to the character to clear →

Enter space

(FUNC) → “Space”

(Only when the cursor is at the end of the text)

Insert a line feed

(Only when the cursor is at the end of the text)

Switch the upper case/lower case of entered text

Entering “携帯” on Text memo

Text entry (edit) screen

→ “LifeKit” → “Text memo” →
 (Edit) → (Chrct) (once or more) →
Activate Kanji/Hiragana input mode →

け → four times, い → twice,
た → once, い → twice

Text conversion

(CHG) → → → Select “携帯”
from the candidates

Camera

Photo mode

→ “LifeKit” → “Camera” → “Photo
mode” → (Record) → (Save)

Continuous mode

→ “LifeKit” → “Camera” → “Photo
mode” → (FUNC) → “CHG camera-
mode” → “Continuous mode” → “Auto”
or “Manual” → (Cont./Record) →
 (FUNC) → Select saving method

Movie mode

→ “LifeKit” → “Camera” → “Movie
mode” → (Record) → (Stop) → (Save)

1Seg

Register channel list

→ “1Seg” → “Channel setting”

→ “Select area” → Select an area → Select
prefecture → “YES”

Switch the channel list

→ “1Seg” → “Channel list” → Select
a channel list

Watch 1Seg

→ “1Seg” → “Activate 1Seg”

Record 1Seg

Press (1 second or longer) : records
1Seg

Press while recording 1Seg : stop
recording

Press while watching 1Seg : capture
1Seg

Viewing photo, Playing moving picture/melody

Display a photo

→ “Data box” → “My picture” →
Select folder → Select photo

Play a moving picture

→ “Data box” → “i-motion/Movie” →
Select folder → Select moving picture

Play melody

→ “Data box” → “Melody” → Select
folder → Select melody

Using the music player

Play music

→ “Data box” → “Music” →
Select folder → Select a track



Making/Receiving videophone calls

Make a videophone call

Enter a phone number → (V.phone)
→ Press after talking

Receive a videophone call

When the ring tone sounds and the
incoming call lamp flashes, press or
 (Subst.) → Press after talking

 : Send your camera image to the caller
 (Subst.) : Send your substitute image to the caller

During a call

 : Switch handsfree (ON/OFF)

i-mode mail

Composing/Sending i-mode mail

 Address
Subject
Message

Open the New mail screen

 → “Compose message”

Enter an address

“To <No address>” → Enter an address

Enter a subject

“Subject <No subject>” → Enter a subject

Enter the main text

“ <No message>” → Enter the main text

Send mail

 (Send) → “OK”

Attaching files

Attach an image, i-motion, melody, PDF, document, ToruCa, or other data



Open the New mail screen →  (Att.) → Select an item → Select a folder → Select data

Receiving i-mode mail



 flashes → Received results screen appears → Select 

Other mail functions

Reply to mail

Open mail to reply to →  (FUNC) → “Reply” or “Reply/Forward” → “Reply i-mode” or “Reply Deco-Anime” →  → Enter main text →  (Send) → “OK”

Forward mail

Open mail to forward →  (FUNC) → “Reply/Forward” → “Forward” → “To” → Enter a mail address →  (Send) → “OK”

Check new messages

 (1 second or longer)

Network Services

Voice mail Service

Activate

 → “Settings/NW Service” → “Network service” → “Voice mail” → “Activate” → “YES” → “YES” → Enter the ring time (seconds)

Deactivate

 → “Settings/NW Service” → “Network service” → “Voice mail” → “Deactivate” → “YES”

Play messages

 → “Settings/NW Service” → “Network service” → “Voice mail” → “Play messages” → “Play (voice call)” or “Play (videophone)” → “YES” → Follow the voice instructions

Call waiting



Activate

 → “Settings/NW Service” → “Network service” → “Call waiting” → “Activate” → “YES”

Deactivate

 → “Settings/NW Service” → “Network service” → “Call waiting” → “Deactivate” → “YES”

Answer another incoming call

Press  to switch to incoming call
To switch the calls, press .

Call forwarding Service

Activate

 → “Settings/NW Service” → “Network service” → “Call forwarding” → “Activate”

→ Set a forwarding number and the ring time, then select “Activate” → “YES”

Deactivate

 → “Settings/NW Service” → “Network service” → “Call forwarding” → “Deactivate” → “YES”

Service available for the FOMA terminal

Directory assistance (pay : service charge + call charge)*1	(No area code) 104
Telegram (pay: telegram charge)	(No area code) 115
Time (pay)	(No area code) 117
Weather (pay)	Area code for weather forecast you want + 177
Police emergency*2	(No area code) 110
Fire brigade/Ambulance emergency*2	(No area code) 119
Maritime distress call	(No area code) 118
Emergency Message Recording System (pay)	(No area code) 171
Collect call (pay: service charge + call charge)	(No area code) 106

*1 : Unlisted phone numbers cannot be given.

*2 : Depending on the area you are calling from, you may not be connected with the nearest police or fire department. In this case, dial from a public or general subscriber phone.

Main icons



 : Battery level

 : FOMA signal strength

 : Appears when you are out of FOMA service area

 : i-mode in progress

 : Unread mail

 : During a voice call

 : Dial lock

 : i-concier information

 : microSD card inserted

 : Vibrator set

 : Ring volume set to “Silent”

 : Manner mode set

 : Public mode (Drive mode) set

 : Alarm set

 : Voice Mail message

 : Record VP message set

 : ECO mode “ON”

 : Keypad lock set/ready



 : USB cable connected in communication mode

For Overseas Use



Making a call

Making a call to outside your destination country (including Japan)

Make a call to a country registered in “Int'l dial assistance”



Enter the phone number of the other party →  (FUNC) → “Int'l call” → Select a country →  or  (V.phone)

Make a call by dialing from the country code

On the standby screen, dial +  (1 second or longer) → Country code* → Area code (City code) → The other party's phone number →  or  (V.phone)

* The country code for Japan is 81.

Making a local call in the country of stay

Dial the other party's phone number →  or  (V.phone)

Receiving a call

When you receive a voice/videophone call, press .

After returning to Japan

When you return to Japan and turn on the power, the network will be automatically searched and connected to the FOMA network (DOCOMO).

Inquiries

General Inquiries (docomo Information Center)

- From DOCOMO mobile phones (In Japanese only)
☎ (No prefix) 151 (toll free)
* Unavailable from land-line phones, etc.
- From land-line phones (In English)
☎ 0120-005-250 (toll free)
* Available from mobile phones and PHSs.

Repairs

- From DOCOMO mobile phones (In Japanese only)
☎ (No prefix) 113 (toll free)
* Unavailable from land-line phones, etc.
- From land-line phones (In Japanese only)
☎ 0120-800-000 (toll free)
* Available from mobile phones and PHSs.
- Please confirm the phone number before you dial.
- For Applications or Repairs and After-Sales Service, please contact the abovementioned information center or the docomo Shop etc. near you on the NTT DOCOMO website or the i-mode site.
 - ▶ NTT DOCOMO website <http://www.nttdocomo.co.jp/english/>
 - ▶ i-mode site iMenu⇒お客様サポート (user support) ⇒ドコモショップ (docomo Shop)
* In Japanese only

Loss or theft FOMA terminal or payment of cumulative cost overseas

<docomo Information Center> (available 24 hours a day)

- From DOCOMO mobile phones

International call access code for the country you stay

-81-3-5366-3114* (toll free)

* You are charged a call fee to Japan when calling from a land-line phone, etc.

- * If you use N-03B, you should dial the number +81-3-5366-3114 (to enter "+", press and hold the "0" key for at least one second).

- From land-line phones
<Universal number>

International prefix number for the universal number

-800-0120-0151*

* You might be charged a domestic call fee according to the call rate for the country you stay.

<Lost & Stolen>

- Omakase Lock

- Charges will incur for application for Omakase Lock.

Application is free if made at the same time as application for service suspension or during service suspension.

Set/Release Omakase Lock

☎ 0120-524-360

24 hours (in Japanese only)

* Omakase Lock can be set/released from the My docomo site on a PC, etc.

<Network Operation Center>
(available 24 hours a day)

■ From DOCOMO mobile phones

International call access code for
the country you stay

-81-3-6718-1414* (toll free)

* You are charged a call fee to Japan when
calling from a land-line phone, etc.

* If you use N-03B, you should dial the number
+81-3-6718-1414 (to enter "+", press and hold
the "0" key for at least one second).

■ From land-line phones
<Universal number>

International prefix number for
the universal number

-800-5931-8600*

* You might be charged a domestic call fee
according to the call rate for the country
you stay.

あ		自動受信（メール）.....	54
アイコンの見かた.....	26	自動振分け設定（メール）.....	54
アフターサービス.....	83	充電.....	22
アラーム.....	77	防水について.....	20
暗証番号.....	39	受話音量.....	46
安全上のご注意.....	6	仕様.....	95
イルミネーション・ウィンドウ.....	28	商標.....	100
エリアメール.....	55	照明設定.....	37
遠隔初期化.....	43	初期設定.....	24
おサイフケータイ.....	75	スキャン機能.....	87
お知らせアイコン.....	27	スクラッチシールド.....	3、15
オプション品.....	88	スケジュール.....	77
おまかせロック.....	41	静止画.....	63
オリジナルロック.....	41	赤外線通信.....	80
か		セキュリティスキャン（スキャン機能）.....	87
海外利用.....	50	設定リセット.....	43
各部の名称.....	4	ソフトウェア更新.....	85
カメラ.....	62	た	
画面の縦横切り替え.....	31	ダイヤルロック.....	41
画面表示設定.....	35	ダウンロード.....	
画面メモ.....	60	iアプリ.....	71
関連機器.....	88	iモーション.....	73
キー操作ロック.....	41	ウィジェットアプリ.....	72
きせかえツール.....	37	音楽.....	69
機能メニュー.....	30	ムービー.....	73
キャッチホン.....	48	端末暗証番号.....	39
緊急速報「エリアメール」.....	55	端末初期化.....	43
クローズイルミネーション.....	37	知的財産権.....	100
公共モード（電源OFF）.....	47	着うたフル®.....	69
公共モード（ドライブモード）.....	47	着信イルミネーション.....	38
国際電話.....	45、51	着信音.....	34
故障かな？と思ったら.....	81	着信履歴発信.....	44
さ		使いかたナビ.....	25
再生.....		ディスプレイの見かた.....	26
iモーション.....	74	デコメアニメ®.....	53
Music&Videoチャンネル.....	67	デコメ®絵文字.....	33
音楽.....	70	デコメ®.....	53
動画.....	63	デスクトップアイコン.....	27
ビデオ.....	65	テレビ電話.....	
ムービー.....	74	受ける.....	46
再生制限.....	70	海外利用.....	51
自局番号表示.....	24	かける.....	44
視聴予約.....	65	電源.....	23
		伝言メモ.....	47

転送でんわサービス	48
電池残量	26
電池パック	
取り扱い	14
取り付け	21
電波	26
電話	
WORLD CALL	45
受ける	46
海外利用	51
かける	44
電話帳	
削除	57
修正	57
登録	56
発信	44
電話番号確認（自分）	24
動画	63
登録外着信拒否	42
取り扱い上の注意	13
トルカ	75

な

長持ち塗装	3、15
ネットワーク暗証番号	39
ネットワークサービス	48

は

バーコードリーダー	77
ハードコート	3、15
バイブレータ	34
背面ディスプレイ	28
バッテリーデータ更新	87
発信者番号通知	45
番号通知お願いサービス	48
比吸収率（SAR）	97
非通知着信設定	42
ファンクションボタン	31
フォトモード（カメラ）	63
不在お知らせ（着信イルミネーション）	38
ブックマーク	60
プライバシーアングル	36
フルブラウザ	59
返信	54
防水性能	16
保証	83
ボタン確認音	35

ま

マイプロフィール	24
マチキャラ	36
マナーモード	35
水抜き	19
ミュージックプレーヤー	68
みんなNらんど	58
ムービー	74
ムービーモード（カメラ）	63
メインメニュー	29
デザイン変更	36
メール	52
メールアドレスの自動取得	24
メニュー一覧	89
メニュー画面設定	36
文字入力	32
文字フォント	35

や

輸出管理規制	99
--------	----

ら

リアカバー	17
リダイヤル発信	44
留守番電話サービス	48
録画	65
ロック機能	41

わ

ワンセグ	64
------	----

英数字

Bookmark	60
CODE128	77
ECOモード	37
FeliCa	75
FOMAカード	
取り扱い	14
取り付け	21
ICカードロック	41
i C通信	80
i アプリ	71
i ウィジェット	72
i コンシェル	76
i チャネル	61
i モーション	73
i モード	58
i モード故障診断サイト	84
i モードパスワード	39

i モードメール	52
JANコード	77
microSDカード	78
Music&Video チャンネル	66
PINコード (PIN1 / PIN2)	40
PINロック解除コード	40
QRコード	77
Quick Manual.....	103
SAR (比吸収率)	97
SCRATCH SHIELD	3、15
SMS.....	55
WORLD CALL.....	45
WORLD WING.....	50

ご契約内容の確認・変更、各種サービスのお申込、各種資料請求をオンライン上で承っております。

i モードから i Menu ⇒お客様サポート⇒お申込・お手続き⇒各種お申込・お手続き
パケット通信料無料

パソコンから My docomo (<http://www.mydocomo.com/>) ⇒各種お申込・お手続き

※ i モードからご利用になる場合、「ネットワーク暗証番号」が必要となります。

※ i モードからご利用いただく場合のパケット通信料は無料です。海外からのアクセスの場合は有料となります。

※ パソコンからご利用になる場合、「docomo ID / パスワード」が必要となります。

※ 「ネットワーク暗証番号」および「docomo ID / パスワード」をお持ちでない方・お忘れの方は取扱説明書裏面の「総合お問い合わせ先」にご相談ください。

※ ご契約内容によってはご利用いただけない場合があります。

※ システムメンテナンスなどにより、ご利用になれない場合があります。

マナーも一緒に携帯しましょう

公共の場所で携帯電話をご利用の際は周囲の心くばりを忘れずに。

こんな場合は必ず電源を切りましょう

■ 使用禁止の場所にいる場合

・航空機内、病院内や電車などの優先席付近では、必ず携帯電話の電源を切ってください。

こんな場合は公共モードに設定しましょう

■ 運転中の場合

・運転中の携帯電話を手で保持しての使用は罰則の対象となります。

■ 劇場・映画館・美術館など公共の場所にいる場合

プライバシーに配慮しましょう

 カメラ付き携帯電話を利用して、撮影や画像送信を行う際はプライバシーなどにご配慮ください。



ドコモの環境への取組み

取扱説明書の薄型化

本書では、基本的な機能の操作について説明することにより、取扱説明書の薄型化を図り、紙の使用量を削減いたしました。

よく使われる機能や詳しい説明については、使いかたナビ（本FOMA端末に搭載）やドコモのホームページでご確認いただけます。

携帯電話の回収・リサイクル



携帯電話・PHS事業者は、環境を保護し貴重な資源を再利用するためにお客さまが不要となってお持ちになる電話機・電池・充電器をブランド・メーカー問わず左記マークのあるお店で回収し、リサイクルを行っております。お近くのドコモショップへお持ちください。

・この印刷物はリサイクルに配慮して製本されています。不要となった際は、回収・リサイクルに出しましょう。

総合お問い合わせ先
(ドコモ インフォメーションセンター)

■ドコモの携帯電話からの場合

 (局番なしの) **151** (無料)

※一般電話などからはご利用になれません。

■一般電話などからの場合

 **0120-800-000**

※携帯電話、PHS からもご利用になります。

- ダイヤルの番号をよくご確認の上、お間違いのないようにおかけください。
- 各種手続き、故障・アフターサービスについては、上記お問い合わせ先にご連絡いただくか、ドコモホームページ、i モードサイトにてお近くのドコモショップなどにお問い合わせください。

ドコモホームページ <http://www.nttdocomo.co.jp/>

故障お問い合わせ先

■ドコモの携帯電話からの場合

 (局番なしの) **113** (無料)

※一般電話などからはご利用になれません。

■一般電話などからの場合

 **0120-800-000**

※携帯電話、PHS からもご利用になります。

i モードサイト i Menu⇒お客様サポート⇒ドコモショップ

海外での紛失、盗難、精算などについて
(ドコモ インフォメーションセンター)(24 時間受付)

ドコモの携帯電話からの場合

滞在国内の国際電話
アクセス番号 **-81-3-5366-3114***(無料)

- * 一般電話などでかけた場合には、日本向け通話料がかかります。
- ※N-03Bから、ご利用の場合は +81-3-5366-3114 でつながります。
- (「+」は「0」ボタンを1秒以上押します。)

一般電話などからの場合

〈ユニバーサルナンバー〉

ユニバーサルナンバー用
国際電話識別番号 **-800-0120-0151***

- * 滞在国内通話料などがかかる場合があります。
- ※主要国の国際電話アクセス番号/ユニバーサルナンバー用国際電話識別番号については、ドコモの「国際サービスホームページ」をご覧ください。

- 紛失・盗難などにあわれたら、速やかに利用中断手続きをお取りください。
- お客さまが購入された FOMA 端末に故障が発生した場合は、ご帰国後にドコモ指定の故障取扱窓口へご持参ください。

海外での故障に関して
(ネットワークオペレーションセンター)(24 時間受付)

ドコモの携帯電話からの場合

滞在国内の国際電話
アクセス番号 **-81-3-6718-1414***(無料)

- * 一般電話などでかけた場合には、日本向け通話料がかかります。
- ※N-03Bから、ご利用の場合は +81-3-6718-1414 でつながります。
- (「+」は「0」ボタンを1秒以上押します。)

一般電話などからの場合

〈ユニバーサルナンバー〉

ユニバーサルナンバー用
国際電話識別番号 **-800-5931-8600***

- * 滞在国内通話料などがかかる場合があります。
- ※主要国の国際電話アクセス番号/ユニバーサルナンバー用国際電話識別番号については、ドコモの「国際サービスホームページ」をご覧ください。



マナーもいっしょに携帯しましょう。

- 公共の場所で携帯電話をご利用の際は、周囲の方への心くばりを忘れずに。

販売元 株式会社NTTドコモ
製造元 日本電気株式会社



環境保全のため、不要になった電池はNTTドコモまたは代理店、リサイクル協力店等にお持ちください。

Li-ion00



この取扱説明書は大豆油インキで印刷しています。

再生紙を使用しています



10.1(1版)
MDT-000133-JA00

N-03B パソコン接続マニュアル

データ通信.....	1
ご使用になる前に	4
手順を確認する.....	5
パソコンの設定をする	9
ドコモ コネクションマネージャ.....	16
設定した通信を実行する.....	21
ダイヤルアップネットワークの設定	22
ダイヤルアップの設定を行う	29
ATコマンド一覧.....	40

パソコン接続マニュアルについて

本マニュアルでは、N-03Bでデータ通信をする際に必要な事項についての説明をはじめ、付属のCD-ROM内の「FOMA通信設定ファイル」「ドコモ コネクションマネージャ」のインストール方法などを説明しています。

お使いの環境によっては操作手順や画面が一部異なる場合があります。

データ通信

FOMA 端末から利用できるデータ通信

FOMA 端末とパソコンを接続して利用できるデータ通信は、データ転送 (OBEX™通信)、パケット通信と64K データ通信に分類されます。

データ転送 (OBEX™通信)

画像や電話帳、メールなどのデータを、他のFOMA 端末やパソコンなどとの間で送受信します。

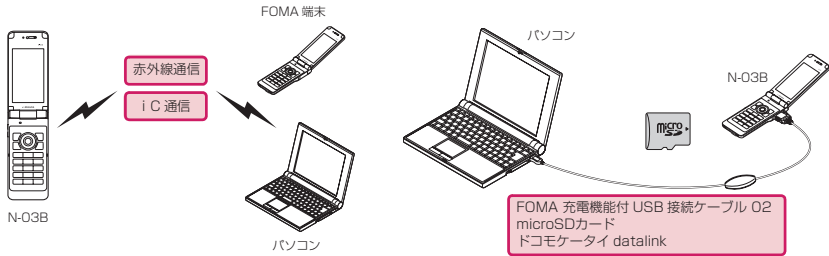

パケット通信

送受信されたデータ量に応じて課金され※1、FOMAハイスピードエリアでは受信最大7.2Mbps※2、送信最大384kbps※2の高速通信を行うことができます。通信環境や混雑状況の影響により通信速度が変化するベストエフォート方式による提供です。少ないデータ量を高速でやりとりするのに適しています。

- ドコモのPDA「sigmarion III」でパケット通信をご利用のときは、通信速度が遅くなる場合があります。ハイスピードエリア対応の高速通信には対応していません。

FOMAネットワークに接続された企業内LANにアクセスすることもできます。

ドコモのインターネット接続サービス「mopera U」など、FOMAパケット通信対応アクセスポイントを利用します。

FOMA 充電機能付USB接続ケーブル O2 (別売) を使ってパソコンと接続したり、専用ケーブルでPDAと接続することにより通信を行います。

※1：データ量の大きいファイルの送受信を行った場合、通信料金が高額になりますのでご注意ください。

※2：技術規格上の最大値であり、実際の通信速度は、ネットワークの混み具合や通信環境により異なります。また、FOMAハイスピードエリア外やHIGH-SPEEDに対応していないアクセスポイントに接続するとき、またはドコモのPDA「sigmarion III」などHIGH-SPEEDに対応していない機器をご利用の場合、通信速度が遅くなる場合があります。

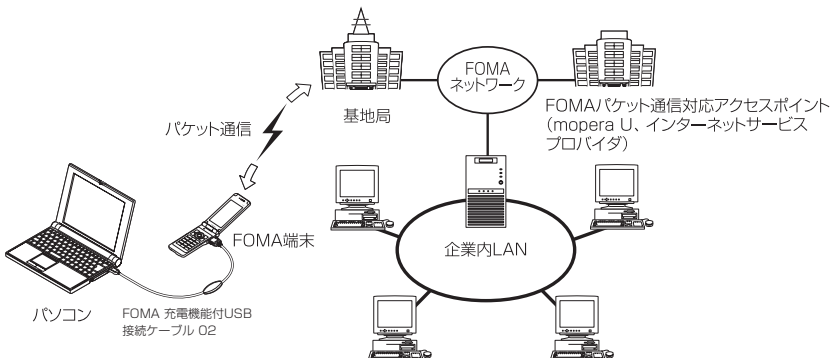

64Kデータ通信

データ量に関係なく、接続された時間に応じて課金されます。

ドコモのインターネット接続サービス「mopera U」などのFOMA 64K データ通信対応アクセスポイント、またはISDN同期64K アクセスポイントを利用します。

FOMA 充電機能付USB接続ケーブル Q2を使ってパソコンと接続したり、専用ケーブルでPDAと接続することにより通信を行います。

※長時間にわたる接続を行った場合、通信料金が高額になりますのでご注意ください。

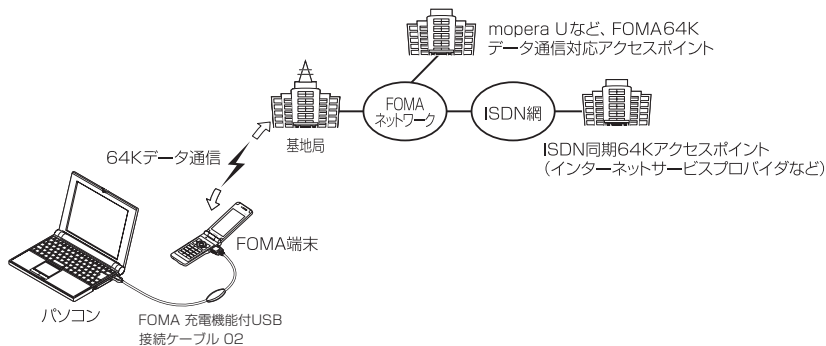

おしらせ

- 海外やFOMA サービスエリア外では、パケット通信は受信最大384kbps、送信最大64kbpsとなります。
- 海外でパケット通信を行う場合は、IP接続で通信を行ってください (PPP接続ではパケット通信できません)。
- 海外で64Kデータ通信はご利用になれません。

ご利用にあたっての留意点

インターネットサービスプロバイダの利用料について

インターネットを利用する場合は、ご利用になるインターネットサービスプロバイダに対する利用料が必要となる場合があります。この利用料は、FOMAサービスの利用料とは別に直接インターネットサービスプロバイダにお支払いいただけます。利用料の詳しい内容については、ご利用のインターネットサービスプロバイダにお問い合わせください。

ドコモのインターネット接続サービス「mopera U」をご利用いただけます。「mopera U」をご利用いただく場合は、お申し込みが必要（有料）となります。

接続先（インターネットサービスプロバイダなど）の設定について

パケット通信と64Kデータ通信では接続先が異なります。パケット通信を行うときはパケット通信対応の接続先、64Kデータ通信を行うときはFOMA 64Kデータ通信、またはISDN同期64K対応の接続先をご利用ください。

- DoPaのアクセスポイントには接続できません。
- moperaのサービス内容および接続設定方法についてはmoperaのホームページをご覧ください。
<http://www.mopera.net/mopera/index.html>

ネットワークアクセス時のユーザ認証について

接続先によっては、接続時にユーザ認証（IDとパスワード）が必要な場合があります。その場合は、通信ソフト（ダイヤルアップネットワーク）でIDとパスワードを入力して接続してください。IDとパスワードは接続先のインターネットサービスプロバイダまたは接続先のネットワーク管理者から付与されます。詳しい内容については、インターネットサービスプロバイダまたは接続先のネットワーク管理者にお問い合わせください。

ブラウザ利用時のアクセス認証について

パソコンのブラウザでFirstPass対応サイトを利用する時のアクセス認証ではFirstPass（ユーザ証明書）が必要です。ドコモのホームページからFirstPass PCソフトをダウンロードし、インストール、設定を行ってください。詳しくはドコモのホームページをご覧ください。

パケット通信および64Kデータ通信の条件について

FOMA端末で通信を行うには、次の条件が必要です（日本国内で通信を行う場合です）。

- FOMA 充電機能付USB接続ケーブル O2（別売）を利用できるパソコンであること。
 - FOMAサービスエリア内であること。
 - パケット通信の場合は接続先がFOMAのパケット通信に対応していること。
 - 64Kデータ通信の場合は接続先がFOMA 64Kデータ通信、またはISDN同期64Kに対応していること。
- ただし、上記の条件が整っていても、基地局が混雑していたり、電波状態が悪かったりする場合は通信できないことがあります。

ご使用になる前に

動作環境

データ通信を利用するためのパソコンの動作環境は以下のとおりです。

パソコン本体	<ul style="list-style-type: none">PC-AT 互換機で CD-ROM ドライブが使用できる機器FOMA 充電機能付 USB 接続ケーブル 02 (別売) を使用する場合：USB ポート (Universal Serial Bus Specification Rev1.1/2.0 準拠)※ 本 FOMA 端末は、「USB2.0 High-Speed」には対応していません。※ ディスプレイ解像度 800×600 ドット、High Color (65,536 色) 以上を推奨
OS※1	<ul style="list-style-type: none">Windows 2000 (日本語版)Windows XP (日本語版)Windows Vista (日本語版)
必要メモリ※2	<ul style="list-style-type: none">Windows 2000：64Mバイト以上Windows XP：128Mバイト以上Windows Vista：512Mバイト以上
ハードディスク容量※2	<ul style="list-style-type: none">5Mバイト以上の空き容量※ ドコモ コネクションマネージャは 10Mバイト以上の空き容量

※1：OSアップグレードからの動作は保証の対象外となります。

※2：パソコンのシステム構成によって異なることがあります。

● 動作環境の最新情報については、ドコモのホームページにてご確認ください。

● メニューが動作する推奨環境は Microsoft Internet Explorer 7.0 以降です (Windows XP、Windows 2000 の場合、推奨環境は Microsoft Internet Explorer 6.0 以降です)。CD-ROM をセットしてもメニューが表示されない場合は次の手順で操作してください。

① [] → 「コンピュータ」を開く

Windows XP の場合は「スタート」→「マイコンピュータ」を開く

Windows 2000 の場合はデスクトップの「マイコンピュータ」を開く

② CD-ROM アイコンを右クリックし、「開く」を選択する

③ 「index.html」をダブルクリックする

● CD-ROM をパソコンにセットすると、警告画面が表示される場合があります。この警告は、Internet Explorer のセキュリティの設定によって表示されますが、使用には問題ありません。「はい」をクリックしてください。

おしらせ

- FOMA 端末をドコモの PDA 「sigmarion III」と接続してデータ通信を行うことができます。
- FOMA 端末は、Remote Wakeup には対応していません。
- FOMA 端末は、FAX 通信には対応していません。

必要な機器

FOMA 端末とパソコン以外に以下のハードウェア、ソフトウェアを使います。

- ・「FOMA 充電機能付 USB 接続ケーブル 02」(別売) または 「FOMA USB 接続ケーブル」(別売) ※
- ・付属の CD-ROM 「N-03B 用 CD-ROM」

※：USB 接続の場合

おしらせ

- USB ケーブルは専用の「FOMA 充電機能付 USB 接続ケーブル 02」または「FOMA USB 接続ケーブル」をお買い求めください。パソコン用の USB ケーブルはコネクタ部の形状が異なるため使用できません。
- USB HUB を使用すると、正常に動作しない場合があります。

手順を確認する

データ通信ではダイヤルアップ接続によって、FOMAデータ通信に対応したインターネットサービスプロバイダやLANに接続できます。

■「N-03B用CD-ROM」について

- FOMA通信設定ファイル（ドライバ）、ドコモ コネクションマネージャが入っています。
- FOMA通信設定ファイルとは、FOMA端末とパソコンをFOMA 充電機能付USB接続ケーブル 02（別売）で接続して、パケット通信、64Kデータ通信やデータ転送（OBEX™通信）を行うときに必要なソフトウェア（ドライバ）です。FOMA通信設定ファイルをインストールすることで、Windowsに各ドライバが組み込まれます。
ドコモ コネクションマネージャを使うと、パケット通信、64Kデータ通信の設定やダイヤルアップ作成を簡単に行うことができます。

設定完了までの流れ

■データ転送（OBEX™通信）の場合

FOMA 充電機能付USB接続ケーブル 02をご利用になる場合には、FOMA通信設定ファイルをインストールしてください。

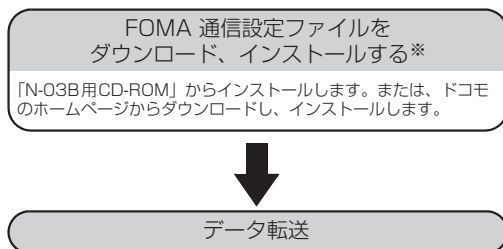

※：ドコモケータイ datalink もインストールしてください。

■パケット通信／64Kデータ通信の場合

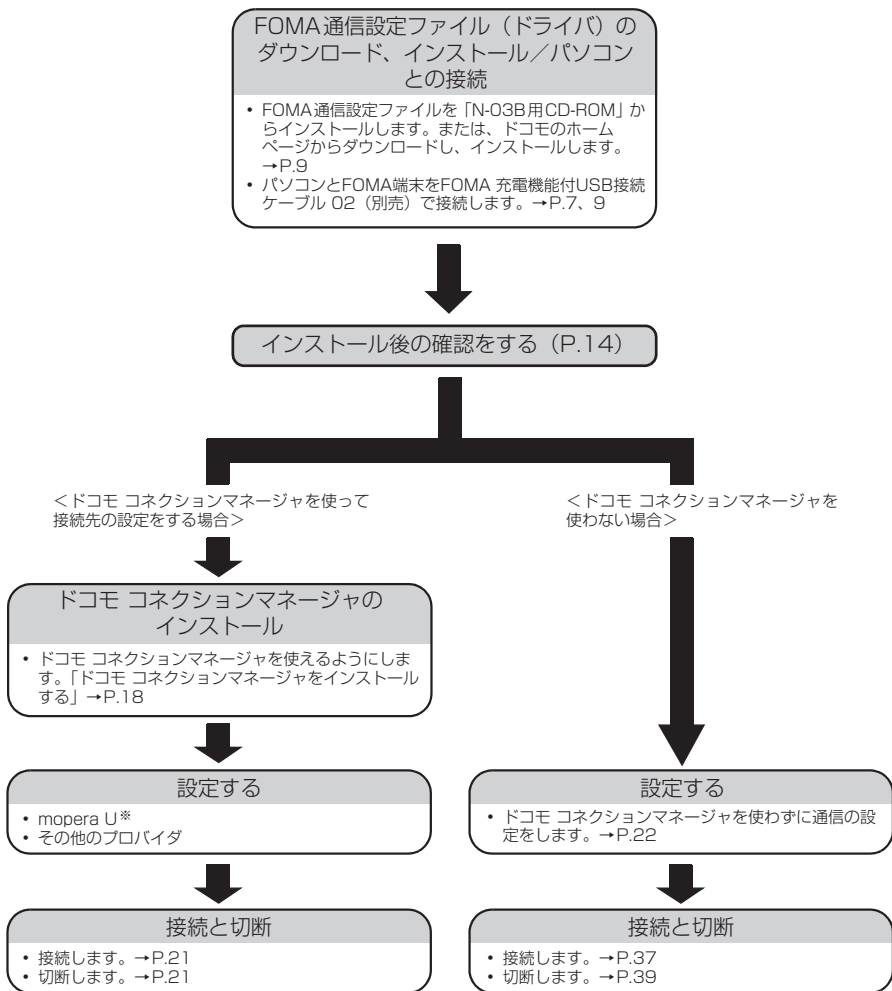

※：FOMA端末とパソコンを接続してインターネットをするには、ブロードバンド接続等に対応した「mopera U」（お申し込み必要）が便利です。使用した月だけ月額使用料がかかるプランもございます。詳しくはドコモのホームページをご覧ください。

USBモード設定を「通信モード」にする

● パソコンに取り付ける前に設定してください。

- 1  「設定／NWサービス」▶「外部接続」▶「USBモード設定」▶「通信モード」

取り付け方法

FOMA 充電機能付USB接続ケーブル 02（別売）の取り付け方法について説明します。

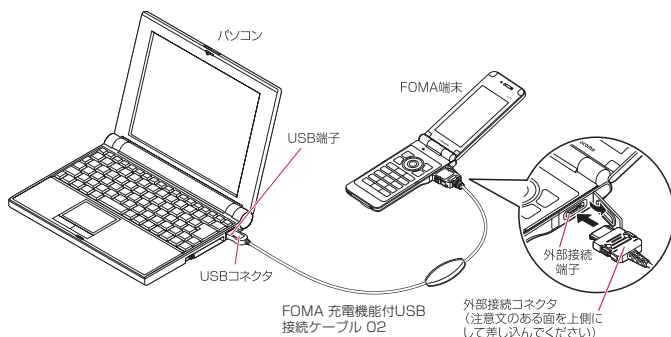

- 1 FOMA 端末の外部接続端子の端子キャップを開ける
- 2 FOMA 端末の外部接続端子の向きを確認して、FOMA 充電機能付USB接続ケーブル 02の外部接続コネクタを水平に「カチッ」と音がするまで差し込む
- 3 FOMA 充電機能付USB接続ケーブル 02のUSBコネクタを、パソコンのUSB端子に接続する

FOMA 充電機能付USB接続ケーブル 02を接続するとFOMA端末に「」が表示されます。

おしらせ

- FOMA 端末に表示される「」は、FOMA通信設定ファイルのインストールを行い、パソコンとの接続が認識されたときに表示されます。

取り外し方法

FOMA 充電機能付USB接続ケーブル 02（別売）の取り外し方法について説明します。

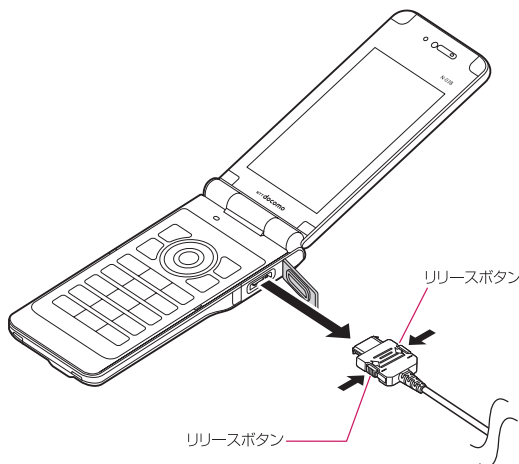

- 1** パソコンのUSB端子からFOMA 充電機能付USB接続ケーブル 02を引き抜く
- 2** FOMA 充電機能付USB接続ケーブル 02の外部接続コネクタのリリースボタンを押しながら、水平に引き抜く
- 3** FOMA 端末の外部接続端子の端子キャップを閉じる

おしらせ

- FOMA 充電機能付USB接続ケーブル 02の取り付け・取り外しを連続で行うと、FOMA 端末がパソコンに正しく認識できなくなることがありますので間隔をおいて行ってください。
- 通信の切断・誤動作・データ消失の原因となるため、データ通信中にFOMA 充電機能付USB接続ケーブル 02の取り外しは行わないでください。
- FOMA 充電機能付USB接続ケーブル 02の外部接続コネクタをFOMA 端末の外部接続端子から引き抜くときは、コネクタのリリースボタンを押しながら引き抜いてください。無理に引っ張ろうとすると故障の原因となります。

パソコンの設定をする

ここでは、パソコンとの接続から、FOMA通信設定ファイル（ドライバ）をインストールするまでの手順を説明します。

FOMA 端末とパソコンを接続する

- 1 Windowsを起動して、「N-03B用CD-ROM」をパソコンにセットする
- 2 「**×**」をクリックして画面を終了させる

この画面は、「N-03B用CD-ROM」をパソコンにセットすると自動的に表示されます。表示されない場合は、そのまま操作3へ進みます。FOMA通信設定ファイルのインストール中にこの画面が表示された場合も「**×**」をクリックします。

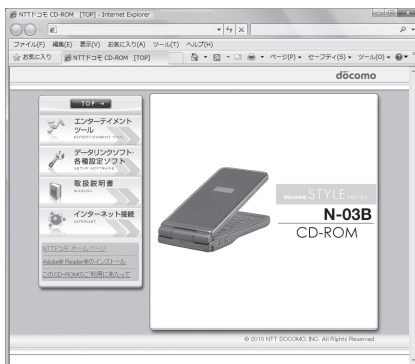

- 3 FOMA 端末の電源を入れて、FOMA 充電機能付USB接続ケーブル 02（別売）をFOMA 端末に接続する
- 4 FOMA 充電機能付USB接続ケーブル 02をパソコンのUSB端子に接続する
「新しいハードウェアの検出ウィザード」画面が表示されます。

FOMA 通信設定ファイル（ドライバ）をインストールする

- FOMA通信設定ファイルをインストールする前に、他のプログラムが実行中でないことを確認し、実行中のプログラムがある場合には終了してください。*
 - FOMA通信設定ファイルのインストールを行う場合は、必ずパソコンの管理者権限を持ったユーザアカウントで行ってください。それ以外のアカウントでインストールを行うとエラーとなる場合があります。パソコンの管理者権限の設定操作については、各パソコンメーカ、マイクロソフト社にお問い合わせください。
 - FOMA通信設定ファイルはドコモのホームページからダウンロードすることもできます。
 - FOMA通信設定ファイルのインストール手順は、OSによって異なります。ご利用になるパソコンのOSに合った説明を参照してください。
Windows Vistaの場合はP.10を参照してください。
Windows XPの場合はP.12へ進みます。
Windows 2000の場合はP.13へ進みます。
- ※：ウイルス対策ソフトを含む、Windows上に常駐しているソフトも終了してください。
例：タスクバーに表示されているアイコンをクリックし、「閉じる」または「終了」をクリックします。

● Windows Vistaの場合

1 FOMA 端末にFOMA 充電機能付 USB接続ケーブル O2 (別売) を接続する

「FOMA 端末とパソコンを接続する」(P.9) の操作 4 でFOMA 充電機能付USB接続ケーブル O2をパソコンに接続すると、自動的に右の画面が表示されます。

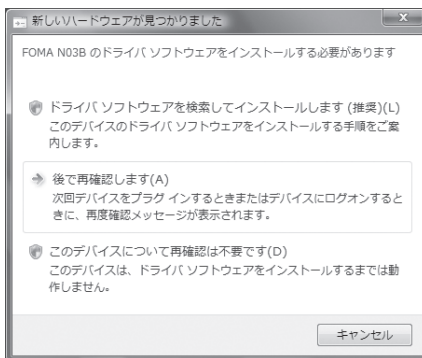

2 「ドライバソフトウェアを検索してインストールします (推奨)」を選択する ユーザアカウント制御画面が表示されます。

3 「続行」 をクリックする

4 「オンラインで検索しません」 を選択する

5 「ディスクはありません。他の方法を試します」 を選択する



6 「新しいハードウェアの検出ウィザード」画面が表示されたら、「コンピュータを参照してドライバソフトウェアを検索します」を選択する

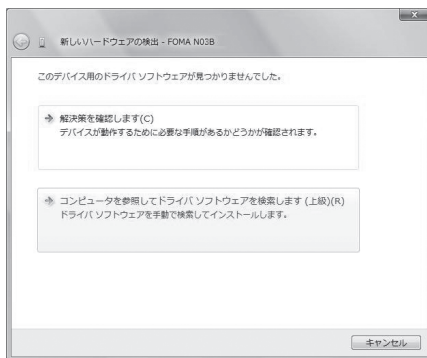

7 検索するフォルダを指定し、「次へ」をクリックする

Windows Vista (32ビット) の場合

フォルダは、「<CD-ROM ドライブ名>:\\$N-03B_USB_Driver_Vista32\WinVista32」を指定します。

Windows Vista (64ビット) の場合

フォルダは、「<CD-ROM ドライブ名>:\\$N-03B_USB_Driver_Vista64\WinVista64」を指定します。

CD-ROM ドライブ名はお使いのパソコンによって異なります。

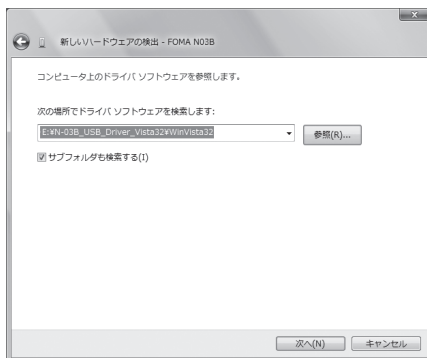

8 「このデバイス用のソフトウェアは正常にインストールされました。」と表示されたら、「閉じる」をクリックする

9 ほかのドライバもインストールする

引き続き、操作1～8を参考にして、残りの3つのドライバ (P.14) をすべてインストールします。操作8の終了後、「新しいハードウェアの検出ウィザード」画面が出なくなれば、ドライバのインストールは終了です。「インストールしたドライバを確認する」(P.14)に進みます。

1 FOMA 端末にFOMA 充電機能付 USB接続ケーブル O2 (別売) を接続する

「FOMA端末とパソコンを接続する」(P.9)の操作4でFOMA 充電機能付USB接続ケーブルO2をパソコンに接続すると、自動的に右の画面が表示されます。

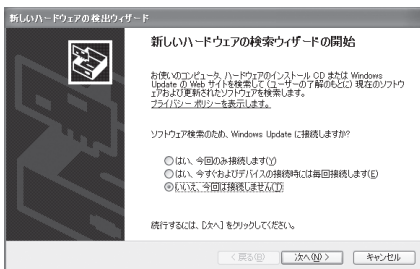

2 「いいえ、今回は接続しません」を選択し、「次へ」をクリックする

3 「一覧または特定の場所からインストールする(詳細)」を選択し、「次へ」をクリックする

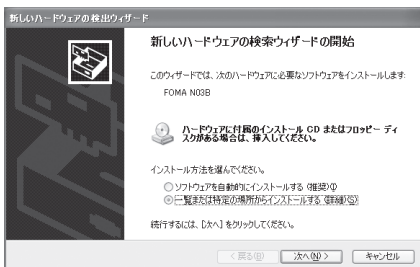

4 「次の場所で最適なドライバを検索する」を選択し、「リムーバブルメディア(フロッピー、CD-ROMなど)を検索」のチェックを外し、「次の場所を含める」をチェックして検索するフォルダを指定し、「次へ」をクリックする

フォルダは、「<CD-ROM ドライブ名> : ¥N-03B_USB_Driver_Vista32¥Win2k_XP」を指定します。CD-ROM ドライブ名はお使いのパソコンによって異なります。この画面ではCD-ROM ドライブ名が「E」です。

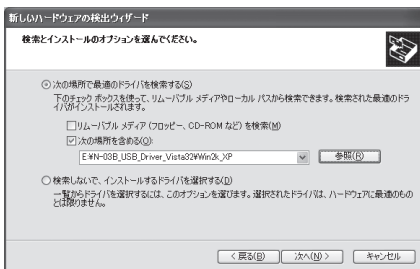

5 「新しいハードウェアの検出ウィザードの完了」と表示されたら、「完了」をクリックする

6 ほかのドライバもインストールする

引き続き、操作1～5を参考にして、残りの3つのドライバ(P.14)をすべてインストールします。操作5の終了後、「新しいハードウェアの検出ウィザード」画面が出なくなれば、ドライバのインストールは終了です。すべてのドライバのインストールが完了すると、タスクバーのインジケータから「新しいハードウェアがインストールされ、使用準備ができました。」というメッセージが数秒間表示されます。「インストールしたドライバを確認する」(P.14)に進みます。

1 FOMA 端末に FOMA 充電機能付 USB 接続ケーブル 02 (別売) を接続する

「FOMA 端末とパソコンを接続する」(P.9) の操作 4 で FOMA 充電機能付 USB 接続ケーブル 02 をパソコンに接続すると、自動的に右の画面が表示されます。

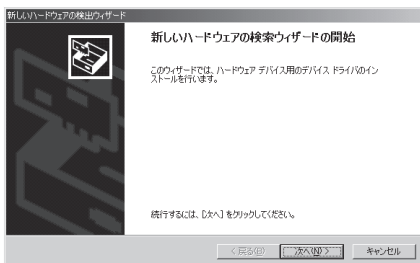

2 「次へ」をクリックする

3 「デバイスに最適なドライバを検索する (推奨)」を選択し、「次へ」をクリックする

4 「場所を指定」をチェックして「次へ」をクリックする

5 検索するフォルダを指定し、「OK」をクリックする

フォルダは、「<CD-ROM ドライブ名> : ¥N-03B_USB_Driver_Vista32¥Win2k_XP」を指定します。
CD-ROM ドライブ名はお使いのパソコンによって異なります。

6 ドライバ名を確認し、「次へ」をクリックする

ここでは「FOMA NO3B」と表示されます。

7 「新しいハードウェアの検出ウィザードの完了」と表示されたら、「完了」をクリックする

8 ほかのドライバもインストールする

引き続き、操作 1～7 を参考にして、残りの 3 つのドライバ (P.14) をすべてインストールします。操作 7 の終了後、「新しいハードウェアの検出ウィザード」画面が出なくなれば、ドライバのインストールは終了です。「インストールしたドライバを確認する」(P.14) に進みます。

インストールしたドライバを確認する

FOMA通信設定ファイル（ドライバ）が正しくインストールされていることを確認します。ここではWindows Vistaを例にして説明します。

1 「」 → 「コントロールパネル」 を選択

Windows XPの場合

「スタート」 → 「コントロールパネル」 を選択

Windows 2000の場合

「スタート」 → 「設定」 → 「コントロールパネル」 を選択

2 コントロールパネル内の「システムとメンテナンス」を開く

Windows XPの場合

「パフォーマンスとメンテナンス」から「システム」アイコンをクリックする

Windows 2000の場合

コントロールパネル内の「システム」を開く

3 「デバイスマネージャ」を選択し、「続行」をクリックする

Windows XP、Windows 2000の場合

「ハードウェア」タブをクリックし、「デバイスマネージャ」をクリックする

4 各デバイスをクリックしてインストールされたドライバ名を確認する

「ポート (COMとLPT)」、「モデム」、「ユニバーサルシリアルバスコントローラ」または「USB (Universal Serial Bus) コントローラ」の下にすべてのドライバ名が表示されていることを確認します。

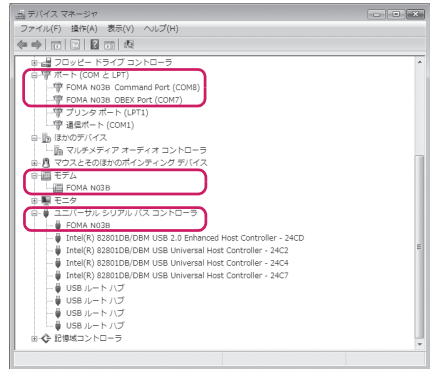

デバイス名	ドライバ名
ポート (COMとLPT)	<ul style="list-style-type: none">• FOMA N03B Command Port• FOMA N03B OBEX Port
モデム	<ul style="list-style-type: none">• FOMA N03B
ユニバーサルシリアルバスコントローラまたはUSB (Universal Serial Bus) コントローラ	<ul style="list-style-type: none">• FOMA N03B

おしらせ

- 上記の確認を行った際、すべてのドライバ名が表示されない場合は、アンインストール (P.15) の手順に従ってFOMA通信設定ファイルを削除してから、再度インストールしてください。

FOMA通信設定ファイル（ドライバ）をアンインストールする

ドライバのアンインストールが必要な場合（ドライバをバージョンアップする場合など）は、以下の手順で行ってください。ここではWindows Vistaを例にしてアンインストールを説明します。

- FOMA 端末とパソコンを接続している状態では、アンインストールを実行できません。
- FOMA 通信設定ファイルのアンインストールを行う場合は、必ずパソコンの管理者権限を持ったユーザアカウントで行ってください。それ以外のアカウントでアンインストールを行うとエラーとなる場合があります。パソコンの管理者権限の設定操作については、各パソコンメーカー、マイクロソフト社にお問い合わせください。

1 FOMA 端末とパソコンがFOMA 充電機能付USB接続ケーブル 02（別売）で接続されている場合は、FOMA 充電機能付USB接続ケーブル 02を取り外す

2 Windowsの「プログラムと機能」を起動する

「」→「コントロールパネル」→「プログラムのアンインストール」をクリックする

Windows XPの場合

「スタート」→「コントロールパネル」→「プログラムの追加と削除」をクリックする

Windows 2000の場合

「スタート」→「設定」→「コントロールパネル」→「アプリケーションの追加と削除」の順に開く

3 「FOMA N03B USB」を選択して「アンインストールと変更」をクリックし、「続行」をクリックする

Windows XPの場合

「FOMA N03B USB」を選択して「変更と削除」をクリックする

Windows 2000の場合

「FOMA N03B USB」を選択して「変更と削除」をクリックする

4 「OK」をクリックしてアンインストールする

アンインストールを中止する場合は「キャンセル」をクリックします。

5 「はい」をクリックしてWindowsを再起動する

以上でアンインストールは終了です。

「いいえ」をクリックした場合は、手動で再起動をしてください。

おしらせ

- Windowsの「プログラムと機能」に「FOMA N03B USB」が表示されていない場合は、次のように操作をしてください。

① 「N-03B用CD-ROM」をパソコンにセットする

② 「」→「コンピュータ」を開く

Windows XPの場合は「スタート」→「マイコンピュータ」を開く

Windows 2000の場合はデスクトップの「マイコンピュータ」を開く

③ CD-ROMアイコンを右クリックし、「開く」を選択する

④ CD-ROM内の「N-03B_USB_Driver_Vista32」→「WinVista32」フォルダを開く

Windows Vista（64ビット）の場合は「N-03B_USB_Driver_Vista64」→「WinVista64」フォルダを開く

Windows XP、Windows 2000の場合は「N-03B_USB_Driver_Vista32」→「Win2k_XP」フォルダを開く

⑤ 「n03b_un.exe」*をダブルクリックする

*：お使いのパソコンの設定によっては「n03b_un」と表示されることがあります。

ドコモ コネクションマネージャ

「ドコモ コネクションマネージャ」は、定額データ通信および従量データ通信を行うのに便利なソフトウェアです。mopera Uのお申し込みや、お客様のご契約状況に応じたパソコンの設定を簡単に行うことができます。

また、料金カウンタ機能でデータ通信量や利用金額の目安を確認することもできます。

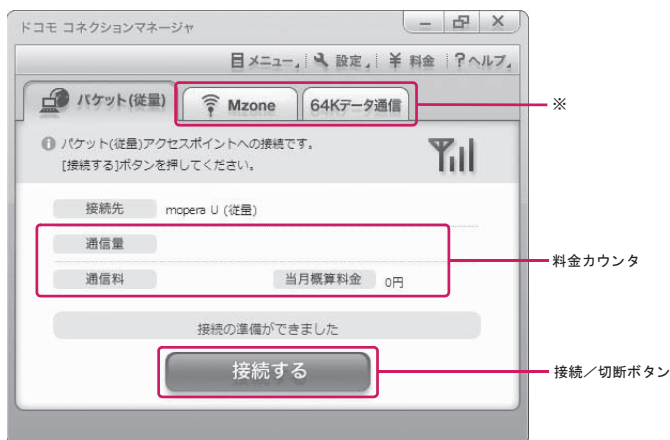

※：初期設定では表示されません。詳しくは「ドコモ コネクションマネージャのヘルプ」をご覧ください。

本書では、ドコモ コネクションマネージャのインストール方法までをご案内いたします。

おしらせ

- FOMA端末を使ってインターネットに接続するためには、サービスおよびデータ通信に対応したインターネットサービスプロバイダ(mopera Uなど)のご契約が必要です。詳しくはドコモのホームページをご覧ください。

従量データ通信（iモードパケット定額サービスなど含む）のご利用について

「パケット通信」を利用して画像を含むサイトやインターネットホームページの閲覧、ファイルのダウンロードなどのデータ量の多い通信を行うと、通信料が高額となりますのでご注意ください。

なお、本FOMA端末をパソコンなどにUSB接続ケーブルで接続してデータ通信を行う場合は、FOMAのパケット定額サービス「パケ・ホーダイ」、「パケ・ホーダイフル」、「Biz・ホーダイ」の定額対象外通信となりますのでご注意ください。

定額データプランのご利用について

定額データプランを利用するには、定額データ通信に対応した料金プランやインターネットサービスプロバイダのご契約が必要です。詳しくはドコモのホームページをご覧ください。

moperaのご利用について

接続設定方法についてはmoperaのホームページをご覧ください。

<http://www.mopera.net/mopera/support/index.html>

ドコモ コネクションマネージャをインストールする前に

- ドコモ コネクションマネージャをインストールする前に、以下を確認してください。
 - ① FOMA 端末と FOMA 充電機能付 USB 接続ケーブル O2 (別売) または FOMA USB 接続ケーブル (別売) を用意する
 - ② サービスおよびインターネットサービスプロバイダの契約内容を確認する
 - ③ ドコモ コネクションマネージャ以外の接続ソフトがインストールされている場合は、必要に応じて自動的に起動しないように設定を変更する
「ドコモ コネクションマネージャ以外の接続ソフトのご利用について」→P.17

● Internet Explorer の設定について

ドコモ コネクションマネージャをインストールする前に、Internet Explorer のインターネットオプションで、接続の設定をしてください。

1 Internet Explorer を起動し、「ツール」→「インターネットオプション」を開く

2 「接続」タブをクリックし、「ダイヤルしない」を選択する

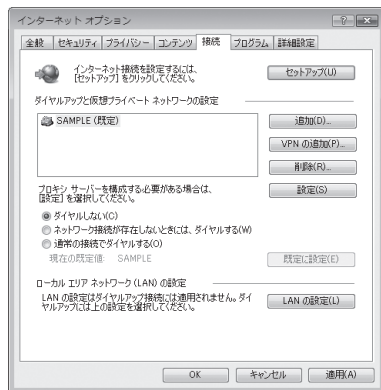

3 「OK」をクリックする

● ドコモ コネクションマネージャ以外の接続ソフトのご利用について

- ドコモ コネクションマネージャには、以下のソフトと同様の機能が搭載されているため、以下のソフトを同時にご利用いただく必要はありません。必要に応じて、起動しない設定への変更やアンインストールを実施してください。
 - mopera U かんたんスタート
 - U かんたん接続設定ソフト
 - FOMA PC 設定ソフト
 - FOMA バイトカウンタ
- ドコモ コネクションマネージャで Mzone (公衆無線 LAN 接続) を利用する場合は、以下の公衆無線 LAN 接続ソフトをアンインストールしてください。以下のソフトを同時にインストールした場合、ドコモ コネクションマネージャでの Mzone 接続はご利用いただけません。
 - U 公衆無線 LAN ユーティリティソフト
 - ドコモ 公衆無線 LAN ユーティリティソフト
 - ドコモ 公衆無線 LAN ユーティリティプログラム

おしらせ

- Windows XP で、MSXML6・Wireless LAN API が環境にない場合は、ドコモ コネクションマネージャをインストールする前に、それらをインストールする必要があります。インストール時に確認の画面が表示されたときは「Install」をクリックして、MSXML6・Wireless LAN API をインストールしてください。MSXML6・Wireless LAN API のインストール完了後、Windows を再起動すると、自動的にドコモ コネクションマネージャのインストールがはじまります。

ドコモ コネクションマネージャをインストールする

- 「ドコモ コネクションマネージャ」のインストールを行う場合は、必ずパソコンの管理者権限を持ったユーザアカウントで行ってください。それ以外のアカウントでインストールを行うとエラーとなる場合があります。パソコンの管理者権限の設定操作については、各パソコンメーカー、マイクロソフト社にお問い合わせください。
- インストールを開始する前に、現在使用中または常駐している他のプログラムがないことを確認してください。使用中のプログラムがあった場合は、終了してからインストールを行ってください。

1 CD-ROMをパソコンにセットする

右の画面が自動的に表示されます。



2 「インターネット接続」をクリックする

3 「本CD-ROMからのFOMAデータ通信の設定方法」の項目の「③ドコモコネクションマネージャのインストール」の「インストール」をクリックし、「続行」をクリックする

FOMA通信設定ファイルのインストール完了時にドコモ コネクションマネージャをインストールする場合は「インストールする」をクリックします。→P.9
Windows XP、Windows 2000の場合は、「続行」の操作はありません。

4 「次へ」をクリックする

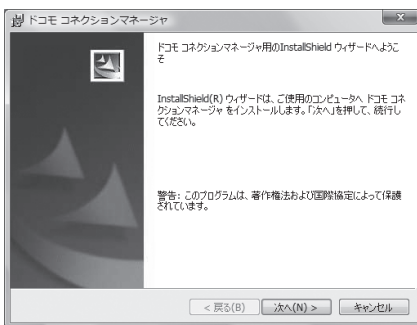

5 注意事項を確認し、「次へ」をクリックする

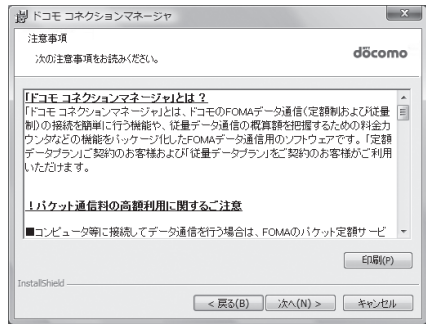

6 使用許諾契約書の内容を確認の上、契約内容に同意する場合は「使用許諾契約の条項に同意します」を選択し、「次へ」をクリックする

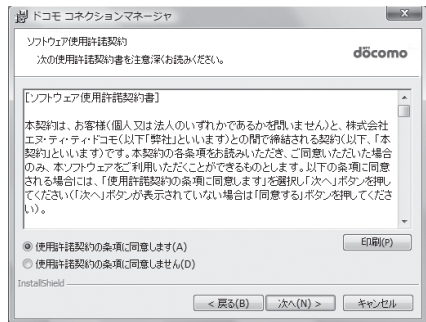

7 インストール先を確認し、「次へ」をクリックする

変更がある場合は「変更」をクリックし、任意のインストール先を指定して「次へ」をクリックしてください。

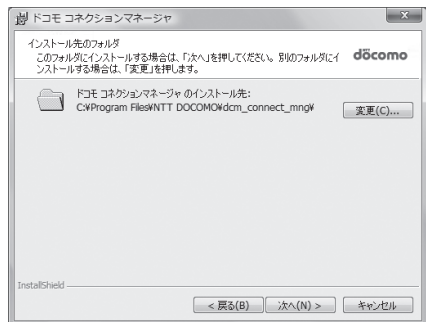

8 「インストール」をクリックする

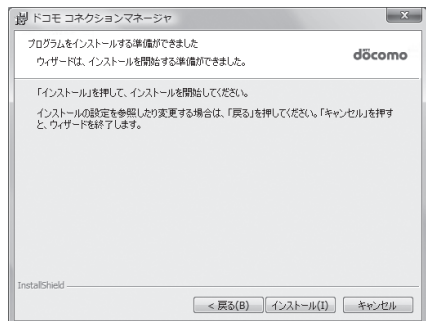

9 「完了」をクリックする

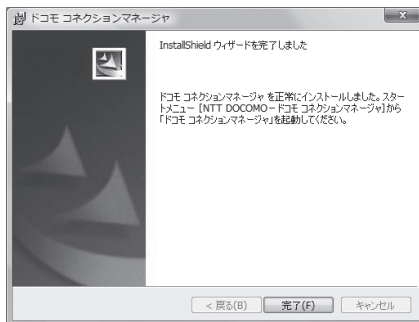

ドコモ コネクションマネージャを起動する

1 ドコモ コネクションマネージャを開く

Windows Vista、Windows XPの場合

「」または「スタート」→「すべてのプログラム」→「NTT DOCOMO」→「ドコモ コネクションマネージャ」→「ドコモ コネクションマネージャ」の順に開く

Windows 2000の場合

「スタート」→「プログラム」→「NTT DOCOMO」→「ドコモ コネクションマネージャ」→「ドコモ コネクションマネージャ」の順に開く

2 設定ウィザードに従い設定を行う

はじめて起動したときには、自動的に設定ウィザードが表示されます。以降はソフトの案内に従って操作・設定をすることで、インターネットに接続する準備が整います。詳しくは「ドコモ コネクションマネージャ 操作マニュアル」をご覧ください。

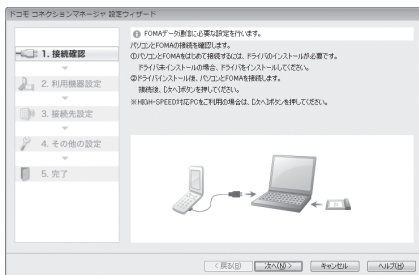

設定した通信を実行する

1 ドコモ コネクションマネージャを開く

「ドコモ コネクションマネージャを起動する」→P.20

2 目的の通信の種類のタブをクリックし、「接続する」をクリックする

詳しくは「ドコモ コネクションマネージャ 操作マニュアル」をご覧ください。

接続できない場合は、「ダイヤルアップネットワークの設定」(P.22)、「ダイヤルアップの設定を行う」(P.29)を確認してください。

- パケット通信中には、通信状態によってFOMA端末にアイコンが表示されます。



- ⇒ (通信中、データ送信中)
- △ (通信中、データ受信)
- ⇄ (通信中、データ送受信なし)
- ✉ (発信中、または切断中)
- ☎ (着信中、または切断中)

- 64Kデータ通信中には、FOMA端末に「64K」が表示されます。

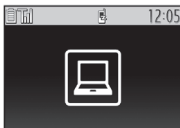

おしらせ

- FOMA 充電機能付USB接続ケーブル Q2 (別売) でデータ通信をする場合、異なるFOMA端末を接続するときには、再度、FOMA通信設定ファイル (ドライバ) のインストールが必要となります。

切断のしかた

インターネットブラウザやメールソフトを終了しただけでは、通信は切断されません。通信をご利用にならない場合は、必ず以下の操作で通信を切断してください。

1 ドコモ コネクションマネージャから「切断する」をクリックする



2 「OK」をクリックする

おしらせ

- OSアップデートなどにおいて自動更新を設定していると、自動的にソフトウェアが更新され、パケット通信料が高額となる場合がございますのでご注意ください。
- パソコンに表示される通信速度は、実際の通信速度とは異なる場合があります。

ダイヤルアップネットワークの設定

ドコモ コネクションマネージャを使わずに、パケット通信／64Kデータ通信のダイヤルアップ接続の設定を行う方法について説明します。以下のような流れになります。

- 64Kデータ通信を行う場合は「ダイヤルアップネットワークの設定」は不要です。「ダイヤルアップの設定を行う」(P.29)に進んでください。

ATコマンドについて

- ATコマンドとは、モデム制御用のコマンドです。FOMA端末はATコマンドに準拠し、さらに拡張コマンドの一部や独自のATコマンドをサポートしています。
- ATコマンドを入力することによって、「データ通信」やFOMA端末の詳細な設定、設定内容の確認(表示)をすることができます。

COMポートを確認する

接続先(APN)の設定を行う場合、FOMA通信設定ファイル(ドライバ)のインストール後に組み込まれた「FOMA NO3B」(モデム)に割り当てられたCOMポート番号を指定する必要があります。ここではCOMポート番号の確認方法について説明します。ここで確認したCOMポートは接続先(APN)の設定(P.25)で使用します。

● 準備

ここではFOMA 充電機能付USB接続ケーブル 02を利用した場合を例にして説明します。

- 1 FOMA端末とFOMA 充電機能付USB接続ケーブル 02(別売)を接続する
- 2 FOMA端末の電源を入れてFOMA端末と接続したFOMA 充電機能付USB接続ケーブル 02をパソコンに接続する

● Windows VistaでCOMポートを確認する場合

- 1 「」 → 「コントロールパネル」を開く
- 2 コントロールパネル内の「ハードウェアとサウンド」 → 「電話とモデムのオプション」を開く
- 3 「所在地情報」画面が表示された場合は、「市外局番／エリアコード」を入力して「OK」をクリックする

4 「モデム」タブをクリックして「FOMA NO3B」の「接続先」欄のCOMポートを確認し、「OK」をクリックする

確認したCOMポート番号は、接続先（APN）の設定（P.25）で使用します。

画面に表示される内容およびCOMポートの番号は、お使いのパソコンによって異なります。



● Windows XPでCOMポートを確認する場合

1 「スタート」 → 「コントロールパネル」を開く



2 コントロールパネル内の「プリンタとその他のハードウェア」から、「電話とモデムのオプション」を開く

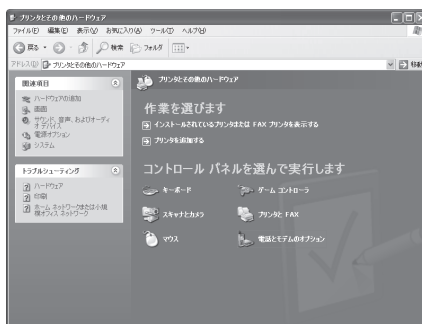

3 「所在地情報」画面が表示された場合は、「市外局番／エリアコード」を入力して「OK」をクリックする

4 「モデム」タブをクリックして「FOMA N03B」の「接続先」欄のCOMポートを確認し、「OK」をクリックする

確認したCOMポート番号は、接続先（APN）の設定（P.25）で使用します。

画面に表示される内容およびCOMポートの番号は、お使いのパソコンによって異なります。



● Windows 2000でCOMポートを確認する場合

1 「スタート」→「設定」→「コントロールパネル」を開く

2 コントロールパネル内の「電話とモデムのオプション」を開く



3 「所在地情報」画面が表示された場合は、「市外局番」を入力し、「OK」をクリックする

4 「モデム」タブをクリックして「FOMA N03B」の「接続先」欄のCOMポートを確認し、「OK」をクリックする

確認したCOMポート番号は、接続先（APN）の設定（P.25）で使用します。

画面に表示される内容およびCOMポートの番号は、お使いのパソコンによって異なります。



接続先 (APN) を設定する

お買い上げ時 cid1 : mopera.ne.jp cid3 : mopera.net cid2, 4～10 : 設定なし

設定を行うためには、ATコマンドを入力するための通信ソフトが必要です。ここではWindows標準添付の「ハイパーターミナル」を使った設定方法を説明します。

- Windows Vistaは「ハイパーターミナル」に対応していません。Windows Vistaの場合は、Windows Vista対応のソフトを使って設定してください。(ご使用になるソフトの設定方法に従ってください)。

接続先について<APN/cid>

- パケット通信の接続先には、64Kデータ通信と異なり、電話番号を使用しません。接続には電話番号の代わりにAPNを設定して接続します。
- APN設定とは、パソコンからパケット通信用の電話帳を登録するようなもので、登録するときは、1から10の登録番号 (cid) を付与して登録し、その登録番号 (cid) を接続先番号の一部として使用します。お買い上げ時、cid1にはmoperaの接続先 (APN) 「mopera.ne.jp」が、cid3にはmopera Uの接続先 (APN) 「mopera.net」が登録されていますので、cid2または4～10に接続先 (APN) を設定してください。*1
- APNは「cid (1～10までの管理番号)」によって管理されます。接続する接続先番号を「*99***<cid番号>#」とするとcid番号の接続先に接続します。
- moperaに接続する場合は接続先番号を「*99***1#」に、mopera Uに接続する場合は、「*99***3#」にすると、簡単にmoperaまたはmopera Uを利用することができます。*2
- APN設定は、携帯電話に相手先情報 (電話番号など) を登録するのと同じように接続先をFOMA端末に登録します。携帯電話の電話帳と比較すると以下のようになります。

		APN設定	携帯電話の電話帳
登録するデータ		APN	電話番号
		cid	電話帳のメモリ番号
		—	相手の名前
登録のしかた	パソコンを使って登録する	○ (ドコモ コネクションマネージャなどを使用)	○ (専用ソフトが必要)
	携帯電話を使って登録する	× (確認できません)	○
使いかた		cidを指定して接続	電話帳から検索してかける
		—	FOMA端末のダイヤルボタンから直接電話番号を入力してかける

- 登録したcidはダイヤルアップ接続設定での接続番号となります。
- mopera Uまたはmopera以外の接続先 (APN) については、インターネットサービスプロバイダまたはネットワーク管理者にお問い合わせください。

*1 : 「ダイヤルアップネットワーク」の電話番号欄にAPNを入力して接続するのではなく、FOMA 端末側に接続先 (インターネットサービスプロバイダ) についてあらかじめAPN設定を行います。

*2 : 他のインターネットサービスプロバイダなどに接続する場合は、APNを設定し、cidの2番または4～10番に登録してください。

<例 : Windows XPでFOMA 充電機能付USB接続ケーブル 02を利用する場合>

- 1 FOMA端末とFOMA 充電機能付USB接続ケーブル 02(別売)を接続する
- 2 FOMA端末の電源を入れてFOMA端末と接続したFOMA 充電機能付USB接続ケーブル 02をパソコンに接続する
- 3 パソコンで、「スタート」→「すべてのプログラム」→「アクセサリ」→「通信」→「ハイパーターミナル」をクリックしてハイパーターミナルを起動する

Windows 2000の場合

「スタート」→「プログラム」→「アクセサリ」→「通信」→「ハイパーターミナル」の順に開く

4 「今後、このメッセージを表示しない」をチェックし、「はい」をクリックする

5 「名前」欄に任意の名前を入力し、「OK」をクリックする

ここでは例として「sample」と入力します。

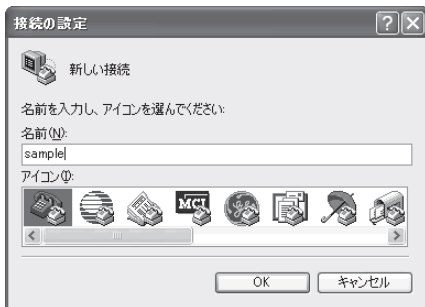

6 「接続方法」から「FOMA N03B」を選択し、「OK」をクリックする

接続画面が表示されるので、「キャンセル」をクリックする

「FOMA N03B」のCOMポートを選択できる場合

COMポートのプロパティが表示されるので「OK」をクリックする
ここでは例として「COM3」を選択します。
実際に「接続方法」で選択する「FOMA N03B」のCOMポート番号は、「COMポートを確認する」(P.22)を参照して確認してください。



「FOMA N03B」のCOMポートを選択できない場合

- 「キャンセル」をクリックして「接続の設定」画面を閉じ、以下の操作を行ってください。
- (1) 「ファイル」→「プロパティ」を選択
 - (2) 「sample」のプロパティ画面の「接続の設定」タブの「接続方法」欄で「FOMA N03B」を選択
 - (3) 「国/地域番号と市外局番を使う」のチェックを外す
 - (4) 「OK」をクリックする



7 接続先 (APN) を入力し、 を押す

AT+CGDCONT=<cid>, "PDP_type", "APN"
の形式で入力する
<cid>: 2、4～10までのうち任意の番号を
入力する

すでにcidが設定してある場合は設定が上書き
されますので注意してください。

"PDP_type": "PPP" または "IP" と入力し
ます。

"APN": 接続先 (APN) を " " で囲んで入力
します。

「OK」と表示されれば、接続先 (APN) の設定
は完了です。

例: cidの2番にXXX.abcというAPNを設定
する場合

AT+CGDCONT=2,"PPP","XXX.abc"

 と入力します。

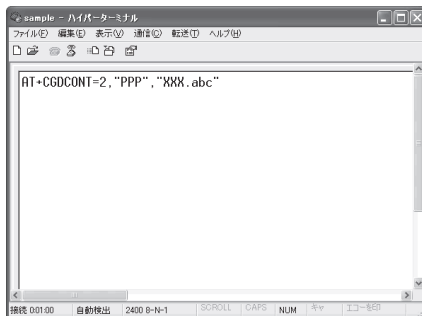



8 「OK」と表示されることを確認し、「ファイル」メニューを開き、「ハイパーターミナルの終了」をクリックしてハイパーターミナルを終了する

「sample」と名前付けされた接続を保存しますか? と表示されますが、とくに保存する必要はありません。

おしらせ

- P.27の操作7以降、「ハイパーターミナル」で入力したATコマンドが表示されないことがあります。このようなときは、ATE1  と入力すれば、以降に入力するATコマンドが表示されるようになります。
- ATコマンドで接続先 (APN) 設定をリセットする場合
 - ・ リセットを行った場合、cid=1の接続先 (APN) 設定が「mopera.ne.jp」(初期値) に、cid=3の接続先 (APN) 設定が「mopera.net」(初期値) に戻り、cid=2、4～10の設定は未登録となります。

<入力方法>

AT + CGDCONT=  (すべてのcidをリセットする場合)
AT + CGDCONT= <cid>  (特定のcidのみリセットする場合)
- ATコマンドで接続先 (APN) 設定を確認する場合
 - ・ 現在の設定内容を表示させます。

<入力方法>

AT + CGDCONT? 

発信者番号の通知／非通知を設定する

- パケット通信を行うときに、通知／非通知設定 (接続先にお客様の発信者番号を通知する、しないの設定) を行うことができます。発信者番号はお客様の大切な情報なので、通知する際には十分にご注意ください。
- 発信者番号の通知／非通知設定は、ダイヤルアップ接続を行う前にATコマンドで設定できます。
- 発信者番号の通知／非通知、または「設定なし」(初期値) に戻すには * DGPIR コマンド (P.41) で設定します。

1 「ハイパーターミナル」を起動する

ハイパーターミナルの起動方法については、「接続先 (APN) を設定する」(P.25) を参照してください。

2 パケット通信時の発信者番号の通知 (186) / 非通知 (184) を設定する

「AT * DGPIR=<n>」の形式で入力します。

発信 / 着信応答のときに自動的に 184 (非通知) を付ける場合

AT * DGPIR=1 
と入力する

発信 / 着信応答のときに自動的に 186 (通知) を付ける場合

AT * DGPIR=2 
と入力する

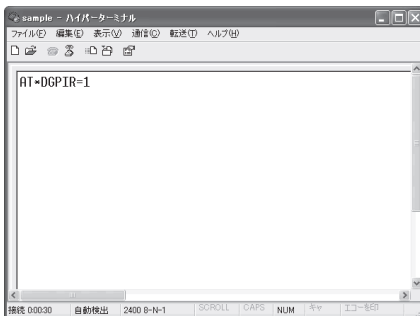

3 「OK」と表示されることを確認し、「ファイル」メニューの「ハイパーターミナルの終了」をクリックする



おしらせ

- ドコモのインターネット接続サービス mopera U または mopera をご利用になる場合は、発信者番号を「通知」に設定する必要があります。

ダイヤルアップネットワークでの 186 (通知) / 184 (非通知) 設定について

ダイヤルアップネットワークの設定でも、接続先の番号に 186 / 184 を付けることができます。

* DGPIR コマンド、ダイヤルアップネットワークの設定の両方で 186 / 184 の設定を行った場合、以下のようになります。

ダイヤルアップネットワークの設定 (cid = 1 の場合)	* DGPIR コマンドによる通知 / 非通知設定	発信者番号の通知 / 非通知
* 99 *** 1#	設定なし	通知
	非通知	非通知
	通知	通知
184 * 99 *** 1#	設定なし	非通知 (ダイヤルアップネットワークの通知 184 が優先される)
	非通知	
	通知	
186 * 99 *** 1#	設定なし	通知 (ダイヤルアップネットワークの通知 186 が優先される)
	非通知	
	通知	

ダイヤルアップの設定を行う

- ここではパケット通信でmopera Uに接続する場合を例に説明しています。
- パケット通信で接続する場合、mopera Uでは「*99***3#」、moperaでは「*99***1#」を接続先の電話番号に入力してください。64Kデータ通信で接続する場合、mopera Uでは「*8701」、moperaでは「*9601」を接続先の電話番号に入力してください。

Windows Vistaでダイヤルアップの設定を行う

- 1 「」 → 「接続先」を開く
- 2 「接続またはネットワークをセットアップします」をクリックする
- 3 「ダイヤルアップ接続をセットアップします」を選択し、「次へ」をクリックする
- 4 モデムの選択画面が表示された場合は、「FOMA NO3B モデム」をクリックする
モデムの選択画面は、複数のモデムが存在するときのみ表示されます。



- 5 「ダイヤルアップの電話番号」欄を選択し、接続先の番号を入力する
mopera Uまたはmoperaの場合は、ユーザー名・パスワードについては空欄のままでも接続できます。
mopera Uまたはmopera以外のプロバイダに接続する場合は、右の画面のように「ユーザー名」、「パスワード」欄にプロバイダまたはネットワーク管理者から指定されたユーザー名とパスワードを入力してください。

画面はパケット通信でmopera Uへ接続する場合の例です。

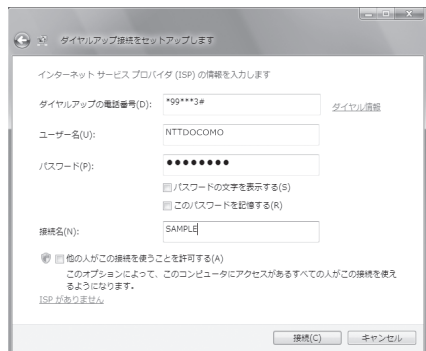

- 6 「接続」をクリックし、「スキップ」をクリックする
ここではすぐに接続せずに設定の確認のみ行います。
- 7 「接続をセットアップします」をクリックし、「閉じる」をクリックする
- 8 「」 → 「接続先」を開く

9 作成したダイヤルアップのアイコンを右クリックし、「プロパティ」をクリックする

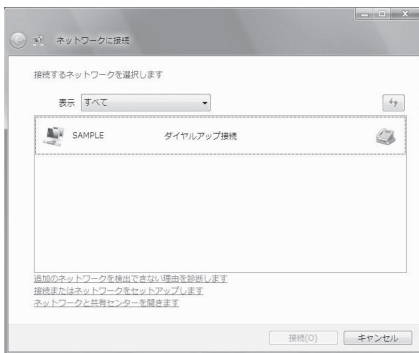

10 「全般」タブで設定を確認する

パソコンに2台以上のモデムが接続されている場合

FOMA 充電機能付USB接続ケーブル Q2で接続しているときは、「接続の方法」欄で「モデム - FOMA NO3B」のみにチェックが付いていることを確認します。チェックが付いていない場合には、チェックを付けます。

「ダイヤル情報を使う」にチェックが付いている場合は、チェックを外します。

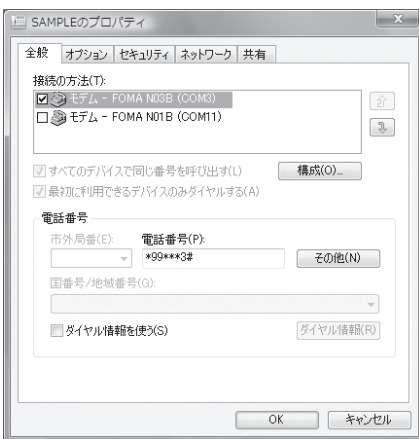

11 「ネットワーク」タブをクリックして、各種設定を行う

「この接続は次の項目を使用します」欄は、「インターネット プロトコルバージョン4 (TCP/IPv4)」のみにチェックを付けます。ご利用になるプロバイダの指示がある場合は、「QoS パケットスケジューラ」および、その他の項目にチェックを付けます。

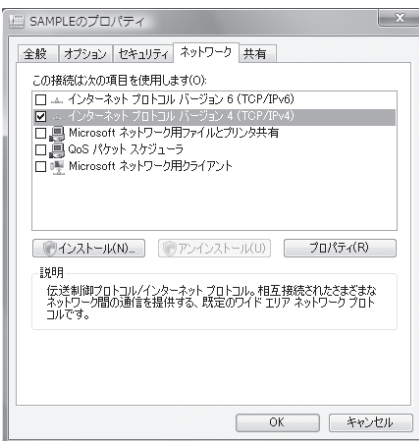

12 「オプション」タブをクリックし、「PPP設定」をクリックする

- 13 すべてのチェックを外し、「OK」をクリックする

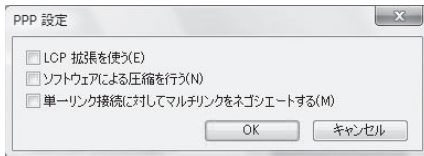

- 14 「OK」をクリックする

Windows XPでダイヤルアップの設定を行う

- 1 「スタート」→「すべてのプログラム」→「アクセサリ」→「通信」→「新しい接続ウィザード」の順に開く

- 2 「新しい接続ウィザード」画面が表示されたら、「次へ」をクリックする

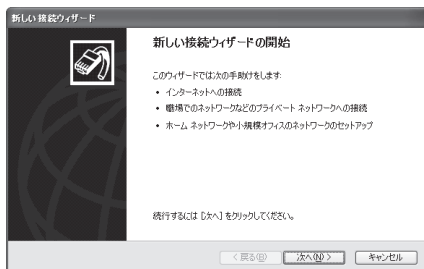

- 3 「インターネットに接続する」を選択し、「次へ」をクリックする

- 4 「接続を手動でセットアップする」を選択し、「次へ」をクリックする

- 5 「ダイヤルアップモデムを使用して接続する」を選択し、「次へ」をクリックする

- 6 「デバイスの選択」画面が表示された場合は、「モデム - FOMA NO3B (COMx)」のみを選択し、「次へ」をクリックする

「デバイスの選択」画面は、複数のモデムが存在するときのみ表示されます。
(COMx) は、「COMポートを確認する」(P.22)で表示されるCOM ポートの番号です。

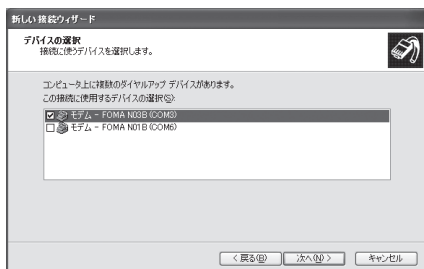

7 「ISP名」欄に任意の名前を入力し、「次へ」をクリックする

8 「電話番号」欄に接続先の番号を入力し、「次へ」をクリックする

画面はパケット通信でmopera Uへ接続する場合の例です。

9 「次へ」をクリックする

mopera Uまたはmoperaの場合は、ユーザー名・パスワードについては空欄のままでも接続できます。

mopera Uまたはmopera以外のプロバイダに接続する場合は、右の画面のように「ユーザー名」、「パスワード」、「パスワードの確認入力」欄にプロバイダまたはネットワーク管理者から指定されたユーザー名とパスワードを入力してください。

10 「完了」をクリックする

新しく作成した接続ウィザードが表示されます。

11 「スタート」 → 「すべてのプログラム」 → 「アクセサリ」 → 「通信」 → 「ネットワーク接続」を開く

12 作成したダイヤルアップのアイコンを選択して、「ファイル」メニューの「プロパティ」を開く



13 「全般」タブで設定を確認する

パソコンに2台以上のモデムが接続されている場合

FOMA 充電機能付USB接続ケーブル O2で接続しているときは、「接続方法」欄で「モデム - FOMA NO3B」のみにチェックが付いていることを確認します。チェックが付いていない場合には、チェックを付けます。

「ダイヤル情報を使う」にチェックが付いていないことを確認します。チェックが付いている場合には、チェックを外します。

画面はパケット通信でmopera Uへ接続する場合の例です。



14 「ネットワーク」タブをクリックして、各種設定を行う

「呼び出すダイヤルアップサーバーの種類」欄は、「PPP : Windows 95/98/NT4/2000, Internet」を選択します。

「この接続は次の項目を使用します」欄は、「インターネットプロトコル (TCP/IP)」を選択します。「QoS/パケットスケジューラ」は設定変更ができませんので、そのままにしておいてください。

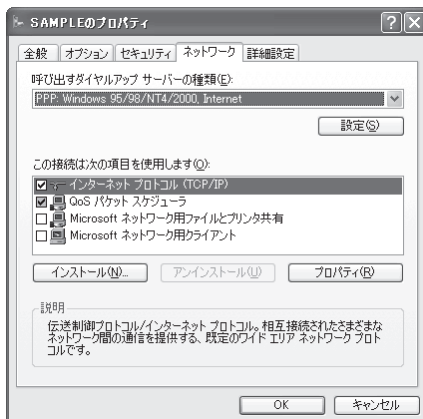

15 「設定」をクリックする

16 すべてのチェックを外し、「OK」をクリックする

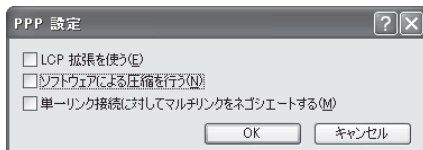

17 操作 14 の画面に戻るので「OK」をクリックする

Windows 2000でダイヤルアップの設定を行う

1 「スタート」→「プログラム」→「アクセサリ」→「通信」→「ネットワークとダイヤルアップ接続」の順に開く

2 ネットワークとダイヤルアップ接続内の「新しい接続の作成」をダブルクリックする

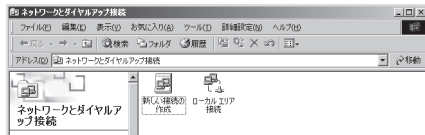

3 「所在地情報」画面が表示された場合は、「市外局番」を入力し、「OK」をクリックする

「所在地情報」画面は操作2で「新しい接続の作成」をはじめて起動したときのみ表示されます。2回目以降は、この画面は表示されず、「ネットワークの接続ウィザード」画面が表示されるので、操作5に進んでください。

4 「電話とモデムのオプション」画面が表示されてから、「OK」をクリックする

5 「ネットワークの接続ウィザード」画面が表示されてから、「次へ」をクリックする

6 「インターネットにダイヤルアップ接続する」を選択し、「次へ」をクリックする

7 「インターネット接続を手動で設定するか、またはローカルエリアネットワーク(LAN)を使って接続します」を選択し、「次へ」をクリックする

8 「電話回線とモデムを使ってインターネットに接続します」を選択し、「次へ」をクリックする

9 「インターネットへの接続に使うモデムを選択する」欄が、「FOMA N03B」になっていることを確認し、「次へ」をクリックする

「FOMA N03B」になっていない場合は、「FOMA N03B」を選択します。

この画面は、複数のモデムが存在するときのみ表示されます。

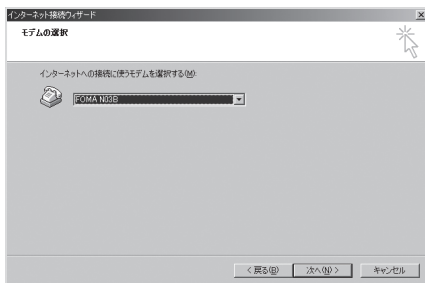

- 10** 「電話番号」欄に接続先の番号を入力し、「詳細設定」をクリックする
「市外局番とダイヤル情報を使う」のチェックを外してください。

画面はパケット通信でmopera Uへ接続する場合の例です。

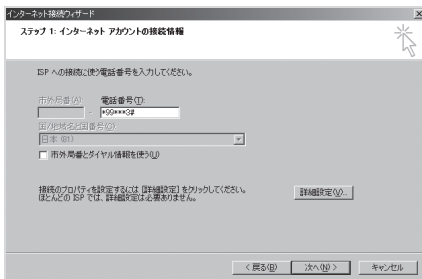

- 11** 「接続」タブの中を画面例のように設定し、「アドレス」タブをクリックする

mopera Uまたはmopera以外のプロバイダに接続する場合は、「接続の種類」、「ログオンの手続き」については、インターネットサービスプロバイダまたはネットワーク管理者から指定されたとおり設定します。

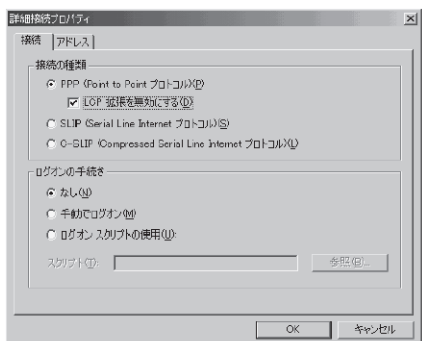

- 12** 「アドレス」タブのIPアドレスおよびDNS(ドメインネームサービス)アドレスを画面例のように設定し、「OK」をクリックする

mopera Uまたはmopera以外のプロバイダに接続する場合、「IPアドレス」、「ISPによるDNS(ドメインネームサービス)アドレスの自動割り当て」については、インターネットサービスプロバイダまたはネットワーク管理者から指定されたとおり設定します。

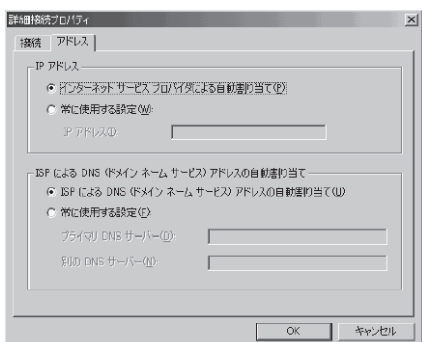

- 13** 操作 10の画面に戻るので、「次へ」をクリックする

- 14** 「次へ」をクリックする

mopera Uまたはmoperaの場合は、ユーザー名・パスワードについては空欄のままでも接続できます。

mopera Uまたはmopera以外のプロバイダに接続する場合、右の画面のように「ユーザー名」、「パスワード」欄については、インターネットサービスプロバイダまたはネットワーク管理者から指定されたとおり設定します。

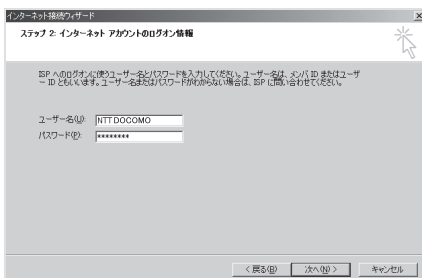

15 「接続名」欄に任意の名前を入力し、「次へ」をクリックする

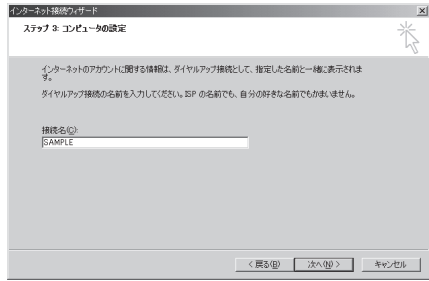

16 「いいえ」を選択し、「次へ」をクリックする

17 「完了」をクリックする

18 作成したダイヤルアップのアイコンを選択し、「ファイル」メニューの「プロパティ」を開く



19 「全般」タブで設定を確認する

パソコンに2台以上のモデムが接続されている場合

FOMA 充電機能付USB接続ケーブル O2で接続しているときは、「接続の方法」欄で「モデム-FOMA N03B」のみにチェックが付いていることを確認します。チェックが付いていない場合には、チェックを付けます。

「ダイヤル情報を使う」にチェックが付いていないことを確認します。チェックが付いている場合には、チェックを外します。

画面はパケット通信でmopera Uへ接続する場合の例です。

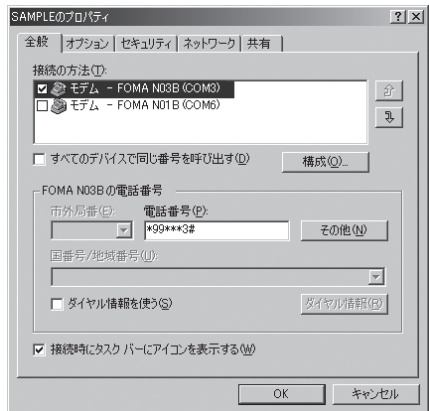

20 「ネットワーク」タブをクリックして各種設定を行う

「呼び出すダイヤルアップサーバーの種類」欄は、「PPP: Windows 95/98/NT4/2000, Internet」を選択します。

コンポーネントは「インターネットプロトコル (TCP/IP)」のみをチェックします。

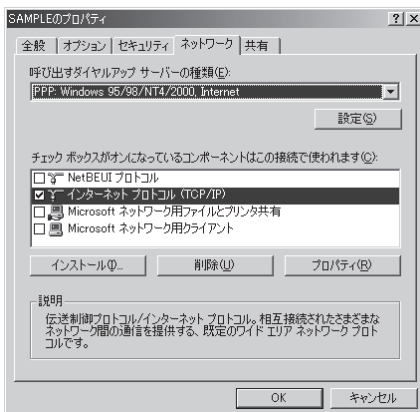

21 「設定」をクリックする

22 すべてのチェックを外し、「OK」をクリックする

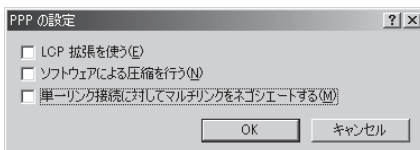

23 操作20の画面に戻るので「OK」をクリックする

ダイヤルアップ接続を実行する

ここでは、設定したダイヤルアップを使って、パケット通信のダイヤルアップ接続をする方法について説明しています。

<例：Windows VistaでFOMA 充電機能付USBケーブル 02を利用する場合>

1 FOMA 充電機能付USB接続ケーブル 02（別売）でFOMA端末とパソコンを接続する

「取り付け方法」→P.7

2 「」→「接続先」を開く

3 接続先を選択して「接続」をクリックする

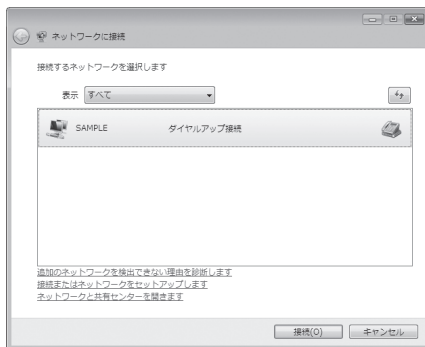

4 内容を確認し、「ダイヤル」をクリックする

右の画面はmopera Uに接続する場合の例です。mopera Uまたはmoperaの場合は、ユーザー名・パスワードについては空欄のままでも接続できます。



<接続中の状態を示す画面が表示されます>

この間にユーザー名、パスワードの確認などのログオン処理が行われます。

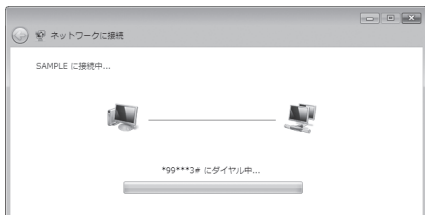

<接続の完了>

接続が完了すると、接続完了画面が表示されますので、「閉じる」をクリックしてください（OSによってはデスクトップ右下のタスクバーのインジケータから、接続したことを通知するメッセージが数秒間表示されます）。

ブラウザソフトを起動してサイトやインターネットホームページを閲覧したり、電子メールなどを利用できます。

接続できない場合は、「ダイヤルアップネットワークの設定」(P.22)、「ダイヤルアップの設定を行う」(P.29)を再度確認してください。

通信状態については、P.21を参照してください。

切断のしかた

インターネットブラウザを終了しただけでは、通信回線が切断されない場合があります。以下の操作で確実に切断してください。ここではWindows Vistaを例に説明します。

1 「」 → 「接続先」の順に開く

接続しているダイヤルアップを選択します。

Windows XP、Windows 2000の場合

タスクトレイのダイヤルアップアイコンをクリックする
インターネット接続の状態画面が表示されます。

2 「切断」をクリックする

おしらせ

- パソコンに表示される通信速度は実際の通信速度とは異なる場合があります。

こんなときは

- ネットワークに接続できない（ダイヤルアップ接続ができない）場合は、まず以下の項目について確認してください。

現象	チェックする箇所
「N-03B」がパソコン上で認識できない	<ul style="list-style-type: none">・ お使いのパソコンが動作環境（P.4）を満たしているかを確認してください。・ FOMA端末がパソコンに接続され、電源が入っているか確認してください。・ FOMA通信設定ファイル（ドライバ）がインストールされているか確認してください。・ FOMA 充電機能付USB接続ケーブル Q2（別売）がしっかりと接続されていることを確認してください。・ USBモード設定（P.7）が「通信モード」になっているか確認してください。
相手先に接続できない	<ul style="list-style-type: none">・ ID（ユーザー名）やパスワードの設定が正しいかどうか確認してください。・ 接続先が発信者番号の通知を要求する場合は、電話番号に「184」を付加していないかどうかを確認してください。・ モデムのプロパティで「フロー制御を使う」にチェックが付いていることを確認してください。・ 接続先のAPNが正しいかどうかを確認してください。・ 上記の確認を行っても相手先に接続できない場合は、インターネットサービスプロバイダまたはネットワーク管理者に設定方法などについてご相談ください。

ATコマンド一覧

FOMA 端末から使用できるATコマンド

- ATコマンド一覧では、以下の略を使用しています。
[&F] : AT&Fコマンドで設定が初期化されるコマンドです。
[&W] : AT&Wコマンドで設定が保存されるコマンドです。ATZコマンドで設定値を呼び戻すことができます。
- 外部機器から発信・ATコマンド発信を行った場合、Aモード/デュアルモードのときはAナンバーで、BモードのときはBナンバーで発信します。

モデムポートコマンド一覧

FOMA N03B (モデム) で使用できるコマンドです。

ATコマンド	概要	パラメータ/説明	コマンド実行例
A/	直前に実行したコマンドを再実行します。またキャリアリッジリターンは不要です。	-	A/ OK
AT	-	本コマンドの後に本一覧表のコマンドを付加することで、FOMA端末のモデム機能を制御することができます。 ※ATのみ入力した場合でもOKが応答されます。	AT OK
AT%V	FOMA端末のバージョンを表示します。	-	AT%V Ver1.00 OK
AT&C <i>n</i> [&F] [&W]	DTEへの回路CD信号の動作条件を選択します。	<i>n</i> =0 : CDは常にON <i>n</i> =1 : CDは相手モデムのキャリアに応じて変化する (初期値)	AT&C1 OK
AT&D <i>n</i> [&F] [&W]	DTEから受け取る回路ER信号がON / OFF遷移したときの動作を選択します。	<i>n</i> =0 : ERの状態を無視する (常にONとみなす) <i>n</i> =1 : ERがONからOFFに変わると、オンラインコマンド状態になる <i>n</i> =2 : ERがONからOFFに変わると回線を切断し、オフラインコマンド状態になる (初期値)	AT&D1 OK
AT&E <i>n</i> [&F] [&W]	接続時の速度表示の仕様を選択します。	<i>n</i> =0 : 無線区間通信速度を表示する <i>n</i> =1 : DTE シリアル通信速度を表示する (初期値)	AT&E0 OK
AT&F <i>n</i>	すべてのレジスタを工場出荷時の設定値に戻します。通信中に本コマンドが入力された場合、回線切断処理を行います。	<i>n</i> =0 のみ指定可能 (省略可)	(オフラインモード時) AT&F OK AT&F? ERROR AT&F=? ERROR (オンラインコマンドモード時) AT&F NO CARRIER (オフラインモードへ移行)
AT&S <i>n</i> [&F] [&W]	DTEへ出力するデータセットレディ信号の制御を設定します。	<i>n</i> =0 : DRは常にON (初期値) <i>n</i> =1 : DRは回線接続時 (通信呼確立時) にON	AT&S0 OK

ATコマンド	概要	パラメータ/説明	コマンド実行例
AT&Wn	現在の設定値を記憶します。	n=0 のみ指定可能 (省略可)	AT&W0 OK AT&W OK AT&W? ERROR AT&W=? ERROR
AT * DANTE	FOMA端末の電波の受信レベルを表示します。	0: FOMA端末の電波の受信レベルが圏外と表示される状態 1: FOMA端末の電波の受信レベルが0本または1本の状態 2: FOMA端末の電波の受信レベルが2本の状態 3: FOMA端末の電波の受信レベルが3本の状態	AT * DANTE * DANTE:3 OK AT * DANTE=? * DANTE:(0-3) OK
AT * DGANSM=n	パケット着信呼に対する着信拒否/許可設定のモードを設定します。本コマンドによる設定は、設定コマンド入力後のパケット通信着信呼に対し有効となります。	n=0: 着信拒否設定 (AT * DGARL) および着信許可設定 (AT * DGAPL) を無効にする (初期値) n=1: 着信拒否設定を有効にする n=2: 着信許可設定を有効にする AT * DGANSM? : 現在の設定値を表示する	AT * DGANSM=0 OK AT * DGANSM? * DGANSM:0 OK
AT * DGAPL=n[<cid>]	パケット着信呼に対して着信許可を行うAPNを設定します。APNの設定は、+CGDCONTで定義された<cid>パラメータを用います。	n=0: <cid>で定義されたAPNを着信許可リストに追加する n=1: <cid>で定義されたAPNを着信許可リストから削除する <cid> が省略された場合には、すべてのcidに適用する AT * DGAPL? : 着信許可リストを表示する	AT * DGAPL=0,1 OK AT * DGAPL? * DGAPL:1 OK AT * DGAPL = 1 OK AT * DGAPL? OK
AT * DGARL=n[<cid>]	パケット着信呼に対して着信拒否を行うAPNを設定します。APN設定は、+CGDCONTで定義された<cid>パラメータを用います。	n=0: <cid>で定義されたAPNを着信拒否リストに追加する n=1: <cid>で定義されたAPNを着信拒否リストから削除する <cid> が省略された場合には、すべてのcidに適用する AT * DGARL? : 着信拒否リストを表示する	AT * DGARL=0,1 OK AT * DGARL? * DGARL:1 OK AT * DGARL = 1 OK AT * DGARL? OK
AT * DGPIR=n	本コマンドの設定は、パケット通信の発信時、着信時の通知・非通知設定が有効となります。ダイヤルアップネットワークでの設定でも、接続先の番号に186 (通知) / 184 (非通知) を付けることができます (P.27)。	n=0: APNをそのまま使用する (初期値) n=1: APNに "184" を付加して使用する (常に非通知) n=2: APNに "186" を付加して使用する (常に通知) AT * DGPIR? : 現在の設定値を表示する	AT * DGPIR=0 OK AT * DGPIR? * DGPIR:0 OK
AT * DRPW	FOMA端末の受信電力指標値を表示します。	-	AT * DRPW * DRPW:0 OK AT * DRPW=? * DRPW:(0-75) OK
AT+CAOC	現在の課金値の問い合わせを行います。	-	AT+CAOC +CAOC:"000014" OK

ATコマンド	概要	パラメータ/説明	コマンド実行例
AT+CBC	FOMA 端末の電池残量を表示します。	リザルト：+CBC:<bc><bcl> bc : 0 : 電池パックから電源が供給されている 1 : 電池パックから電源が供給されていない 2 : FOMA 端末に電池パックが接続されていない 3 : 電源供給エラーにより FOMA 端末からの発信不可 bcl : 0 : 電池残量なし、または電池パック未接続 1 ~ 100 : 電池残量あり	AT+CBC +CBC:0,70 OK AT+CBC? ERROR AT+CBC=? +CBC:(0-3),(0-100) OK
AT+CBST	利用するペアラーサービスを切り替えます。	書式：AT+CBST=<n>,1,0 n=116 : 64,000 bps(bit transparent) (初期値) n=134 : 64,000 bps (multimedia)	AT+CBST=134,1,0 OK AT+CBST? +CBST:134,1,0 OK AT+CBST=? +CBST:(116,134), (1),(0) OK
[&F] [&W]			
AT+CDIP= <i>n</i>	着信時に、着サブアドレスを通知するかどうかを設定します。マルチナンバ契約状態を問い合わせます。	n=0 : 着サブアドレスを通知しない (初期値) n=1 : 着サブアドレスを通知する AT+CDIP? : 現在の設定値を表示する +CDIP: <i>n,m</i> m=0 : マルチナンバ未契約 m=1 : マルチナンバ契約中 m=2 : 不明	AT+CDIP=0 OK AT+CDIP? +CDIP:0,1 OK
[&F] [&W]			
AT+CEER	直前の呼の切断理由を表示します。	リザルト：+CEER:<report> report : 切断理由一覧 (P.53)	AT+CEER +CEER:36 OK
AT+CGDCONT	パケット発信時の接続先 (APN) を設定します。	P.50	P.50
AT+CGEQMIN	PPP パケット通信確立時にネットワーク側から通知される QoS (サービス品質) を許容するかどうかの判定基準値を登録します。	P.50	P.50
AT+CGEQREQ	PPP パケット通信の発信時にネットワークへ要求する QoS (サービス品質) を設定します。	P.51	P.51
AT+CGMR	FOMA 端末のバージョンを表示します。	—	AT+CGMR 12345XXXXXXXXXX OK
AT+CGREG= <i>n</i>	ネットワーク登録状態を通知するかどうかを設定します。応答される通知により圏内 / 圏外を表示します。	n=0 : 通知なし (初期値) n=1 : 通知あり 圏内・圏外が切り替わったときに通知する AT+CGREG? : 現在の設定値を表示する +CGREG:<n>,<stat> n : 設定値 stat : 0 : パケット圏外 1 : パケット圏内 4 : 不明 5 : パケット圏内	AT+CGREG=1 OK (通知ありに設定) AT+CGREG? +CGREG:1,0 OK AT+CGREG=? +CGREG:(0,1) OK (圏外) (圏外から圏内に移動した場合) +CGREG:1
[&F] [&W]			
AT+CGSN	FOMA 端末の製造番号を表示します。	—	AT+CGSN 12345XXXXXXXXXX OK

ATコマンド	概要	パラメータ/説明	コマンド実行例
AT+CLIP= <i>n</i> [&F] [&W]	64Kデータ通信の着信時に、相手の発信番号をパソコンに表示できます。	<i>n</i> =0: リザルトを出さない(初期値) <i>n</i> =1: リザルトを出す AT+CLIP? : 現在の設定値を表示する +CLIP: <i>n,m</i> <i>m</i> =0: 発信時に相手に番号を通知しない NW設定 <i>m</i> =1: 発信時に相手に番号を通知するNW 設定 <i>m</i> =2: 不明	AT+CLIP=0 OK AT+CLIP? +CLIP:0,1 OK (+CLIP=1 設定時に着信) RING +CLIP: "090XXXXXXXX",177," 123",136
AT+CLIR= <i>n</i> [&F] [&W]	64Kデータ通信の発信時に、電話番号を相手に通知するかどうかを設定します。	<i>n</i> =0: CLIRサービスの契約に従う <i>n</i> =1: 通話相手に番号発信しない <i>n</i> =2: 通話相手に番号発信する(初期値) AT+CLIR? : 現在の設定値を表示する +CLIR: <i>n,m</i> <i>m</i> =0: CLIRは起動していない(常時通知) <i>m</i> =1: CLIRは起動している(常時非通知) <i>m</i> =2: 不明 <i>m</i> =3: CLIRテンポラリーモード(非通知デフォルト) <i>m</i> =4: CLIRテンポラリーモード(通知デフォルト)	AT+CLIR=0 OK AT+CLIR? +CLIR:0,1 OK AT+CLIR=? +CLIR:(0-2) OK
AT+CMEE= <i>n</i> [&F] [&W]	FOMA端末のエラーレポートの有無の設定を行います。	<i>n</i> =0: ERRORリザルトを用いる(初期値) <i>n</i> =1: +CME ERROR:<err>リザルトコードを使用し、<err>は数値を用いる <i>n</i> =2: +CME ERROR:<err>リザルトコードを使用し、<err>は文字を用いる AT+CMEE?: 現在の設定値を表示する 右記はFOMA端末や接続に異常がある場合のコマンドの実行例です。 +CME ERRORリザルトコードは以下のとおりです。 1: no connection to phone 10: SIM not inserted 15: SIM wrong 16: incorrect password 100: unknown	AT+CMEE=0 OK AT+CNUM ERROR AT+CMEE=1 OK AT+CNUM +CME ERROR:10 AT+CMEE=2 OK AT+CNUM +CME ERROR:SIM not inserted
AT+CNUM [&F] [&W]	FOMA端末の自局番号を表示します。	リザルト: +CNUM:;<number>.<type> number: 電話番号 type: 129または145 129: 国際アクセスコード+を含まない 145: 国際アクセスコード+を含む	AT+CNUM +CNUM: "+8190XX XXXXXX",145 OK

ATコマンド	概要	パラメータ/説明	コマンド実行例
AT+COPS	接続する通信事業者を選択します。	書式：AT+COPS=<mode>,2,<oper> mode=0：オート（自動的にネットワークを検索して通信事業者を切り替える） mode=1：マニュアル（<oper>に指定された通信事業者に接続する） mode=2：通信事業者との接続を解除（切断）する mode=3：マッピングを行わない mode=4：マニュアルオート（<oper>に指定された通信事業者に接続できなかった場合に「オート」の処理を行う） <oper>は国番号（MCC）とネットワーク番号（MNC）からなる16進数の値です。書式は以下のとおりです。 Digit 1 of MCC…octet 1 bits 1 to 4. Digit 2 of MCC…octet 1 bits 5 to 8. Digit 3 of MCC…octet 2 bits 1 to 4. Digit 3 of MNC…octet 2 bits 5 to 8. Digit 2 of MNC…octet 3 bits 5 to 8.	AT+COPS=0 OK AT+COPS? +COPS:0 OK AT+COPS=? +COPS:(2,..*44F001*),(3,..*44F002*),(0,1,3),(2) OK
AT+CPAS	FOMA端末への制御信号が使用できるかどうかを表示します。	リザルト：+CPAS:<pas> pas： 0：FOMA端末への制御信号の送受信が可能 1：FOMA 端末への制御信号の送受信が不可能 2：不明(制御信号の送受信は保証されない) 3：FOMA 端末への制御信号の送受信が可能、かつ着信中 4：FOMA 端末への制御信号の送受信が可能、かつ通信中	AT+CPAS +CPAS:0 OK AT+CPAS? ERROR AT+CPAS=? +CPAS:(0-4)

ATコマンド	概要	パラメータ/説明	コマンド実行例
AT+CPIN	FOMA端末にPINコードを入力します。	書式 : AT+CPIN=<pin>,<newpin> 本コマンドは AT+CPIN? を入力して応答されるリザルトコードの状態によってFOMA 端末のPIN 1 コード、PIN2 コードおよびPINロック解除コードを入力するためのコマンドです。 画面にてPINコード入力やPINロック解除コードを要求されている場合でも、AT+CPIN?入力時のリザルトコードの状態によって本コマンドを利用してPIN入力ができない場合があります。PINコード変更を目的として本コマンドを使用しないでください。<pin>と<newpin>は" "で囲んでください。 AT+CPIN?のリザルト +CPIN : READY : PIN1 コード、PIN2 コード、PIN1 ロック解除コード、PIN2 ロック解除コードが入力できない状態 +CPIN : SIM PIN : PIN1 入力待ち状態 +CPIN : SIM PIN2 : PIN2入力待ち状態 +CPIN : SIM PUK : PIN1 ロック状態 (PIN1 ロック解除コード入力可) +CPIN : SIM PUK2 : PIN2 ロック状態 (PIN2 ロック解除コード入力可) 右記はPINコード「1234」、PINロック解除コード「12345678」の入力例です。	(+CPIN?入力時に、+CPIN: READYが応答される状態) AT+CPIN="1234" ERROR (+CPIN?入力時に、+CPIN: READYが応答される状態) AT+CPIN="12345678"; "1234" ERROR (+CPIN?入力時に、+CPIN: SIM PINが応答される状態) AT+CPIN="1234" OK (+CPIN?入力時に、+CPIN: SIM PUKが応答される状態:PIN1ロック状態) AT+CPIN="12345678"; "1234" OK (+CPIN?入力時に、+CPIN: SIM PUK2が応答される状態:PIN2ロック状態) AT+CPIN="12345678"; "1234" OK AT+CPIN? +CPIN:READY OK AT+CPIN=? OK
AT+CR= <i>n</i>	回線接続時にCONNECTのリザルトコードを表示する前に、ベアラサービス種別を表示します。	<i>n</i> =0 : 表示しない (初期値) <i>n</i> =1 : 表示する <serv> : パケット通信を意味する "GPRS" のみ表示する (回線種別により "SYNC", "AV64K" を表示)	AT+CR=1 OK ATD * 99 * * * 1# +CR : GPRS CONNECT
[&F] [&W]		AT+CR? : 現在の設定値を表示する	
AT+CRING= <i>n</i>	着信時に拡張リザルトコードを使用するかどうかを設定します。	<i>n</i> =0 : +CRINGを使用しない (初期値) <i>n</i> =1 : +CRING.<type>を使用する +CRINGの書式は以下のとおりです。 +CRING : SYNC +CRING : AV64K : GPRS "PPP" ... "<APN>" AT+CRING? : 現在の設定値を表示する	AT+CRING=0 OK AT+CRING? +CRING : 0 OK (PPPOverUD 着信時) +CRING : SYNC (AV64K 着信時) +CRING : AV64K (PPPパケット着信時) +CRING : GPRS "PPP" ... "<APN>"
[&F] [&W]			

ATコマンド	概要	パラメータ/説明	コマンド実行例
AT+CREG= <i>n</i> [&F] [&W]	圏内・圏外情報の表示に関するリザルト表示の有無を設定します。 • OSによっては設定できない場合があります。	<i>n</i> =0 : 通知なし (初期値) <i>n</i> =1 : 通知あり 圏内・圏外が切り替わったときに通知する AT+CREG? : 現在の設定値を表示する +CREG : < <i>n</i> >,<stat> <i>n</i> : 設定値 stat : 0 : 音声圏外 1 : 音声圏内 4 : 不明 5 : 音声圏内	AT+CREG=1 OK (通知ありに設定) AT+CREG? +CREG : 1,0 OK (圏外) (圏外から圏内に移動した場合) +CREG : 1
AT+CUSD [&F] [&W]	付加サービス等に関し、ネットワークの設定を変更、設定内容の問い合わせを行います。	書式 : AT+CUSD=< <i>n</i> >,"<str>"[,<0> <i>n</i> =0 : 中間リザルト < <i>m</i> >[<str>,<dcs>]を送出しなし (初期値) <i>n</i> =1 : 中間リザルト < <i>m</i> >[<str>,<dcs>]を送出する 中間リザルト : <i>m</i> =0 : 設定完了 <i>m</i> =1 : ネットワークから情報要求あり。 str : 0~9, #, *のみ使用可能。 <str>は""で囲む	AT+CUSD=0, "xxxxxxxx" OK AT+CUSD=1,"*148 *1*0000#",0 +CUSD:0,"148*7#",0 OK AT+CUSD? +CUSD:0 OK AT+CUSD=? +CUSD:(0,1) OK
AT+FCLASS= <i>n</i> [&F] [&W]	FOMA端末がサポートする通信種別を設定します。	<i>n</i> =0 : データのみサポート (初期値)	AT+FCLASS=0 OK
AT+GCAP	FOMA 端末の AT コマンドのサポート範囲を表示します。	リザルト : +GCAP:<area>,<area>,<area> area : +CGSM : GSM コマンドの一部またはすべてがサポートされている +FCLASS : +FCLASS コマンドがサポートされている +W : +W コマンドがサポートされている	AT+GCAP +GCAP:+CGSM,+FCLASS,+W OK
AT+GMI	メーカー名を表示します。	-	AT+GMI NEC OK
AT+GMM	FOMA 端末の製品名 (FOMA N03B) を表示します。	-	AT+GMM FOMA N03B OK
AT+GMR	FOMA 端末のバージョンを表示します。	-	AT+GMR Ver1.00 OK
AT+IFC= <i>n,m</i> [&F] [&W]	フロー制御方式を選択します。	<i>n</i> : DCE by DTE <i>m</i> : DTE by DCE 0 : フロー制御なし 1 : XON / XOFF フロー制御 2 : RS / CS (RTS / CTS) フロー制御 初期値は <i>n,m</i> =2,2 AT+IFC? : 現在の設定値を表示する	AT+IFC=2,2 OK AT+IFC? +IFC : 2,2 OK AT+IFC=? +IFC : (0,1,2) ,(0,1,2) OK
AT+WS46	FOMA 端末の無線通信モードを表示します。	22 : 3G 固定モード	AT+WS46? 22 OK

ATコマンド	概要	パラメータ/説明	コマンド実行例
AT¥S	現在設定されている各コマンド、Sレジスタの内容を表示します。	—	AT¥S E1 Q0 V1 X4 &C1 &D2 &S0 &E1 ¥V0 S000=000 S002=043 S003=013 S004=010 S005=008 S006=005 S007=060 S008=003 S010=001 S030=000 S103=001 S104=001 OK
AT¥Vn [&F] [&W]	接続時の応答コード仕様を選択します。	n=0 : 拡張リザルトコードを使用しない(初期値) n=1 : 拡張リザルトコードを使用する	AT¥V0 OK
ATA	FOMA端末が着信したモードに従って着信処理を行います。	—	RING ATA CONNECT
ATD	FOMA 端末に対してパラメータ、ダイヤルパラメータの指定に従って自動発信処理を行います。	ATD * 99 * * * <cid># : パケット通信 <cid> 1 ~ 10 : + CGDCONT 設定した APNを表す AT+CBST=116,1,0設定時 ATD<電話番号> : 64K通信 AT+CBST=134,1,0設定時 ATD<電話番号> : AV64K通信	<パケット通信> ATD * 99 * * * 1# CONNECT <64K通信> AT+CBST=116,1,0 OK ATD090XXXXXXXXX CONNECT <AV64K通信> AT+CBST=134,1,0 OK ATD090XXXXXXXXX CONNECT
ATEn [&F] [&W]	コマンドモードにおいてDTEに対するエコーバックの有無を指定します。	n=0 : エコーバックなし n=1 : エコーバックあり(初期値)	ATE1 OK
ATHn	FOMA 端末に対してオンフック動作を行います。	n=0 : 回線を切断する(省略可)	(パケット通信中) +++ OK ATH NO CARRIER
ATI n	認識コードを表示します。	n=0 : 「NTT DoCoMo」を表示する n=1 : 製品名を表示する(+GMMと同じ) n=2 : FOMA端末のバージョンを表示する(+GMRと同じ) n=3 : ACMP信号の各要素を表示する n=4 : FOMA端末の有する通信機能の詳細を表示する	ATIO NTT DoCoMo OK ATI1 FOMA N03B OK
ATOn	通信中にオンラインコマンドモードから、オンラインデータモードに戻ります。	n=0 : オンラインコマンドモードからオンラインデータモードに戻す(省略可)	ATO CONNECT
ATQn [&F] [&W]	DTEへのリザルトコードを表示するかどうかを設定します。	n=0 : リザルトコードを表示する(初期値) n=1 : リザルトコードを表示しない	ATQ0 OK ATQ1 (このとき、OKは応答されません)
ATSO=n [&F] [&W]	FOMA端末が自動着信するまでの呼び出し回数を設定します。	n=0 : 自動着信しない(初期値) n=1-255 : 指定したリング回数で自動着信する ATSO? : 現在の設定値を表示する	ATSO=0 OK ATSO? 000 OK

ATコマンド	概要	パラメータ/説明	コマンド実行例
ATS2= <i>n</i> [&F]	エスケープキャラクタの設定を行います。	<i>n</i> =43 : 初期値 <i>n</i> =127: エスケープ処理は無効 ATS2?: 現在の設定値を表示する	ATS2=43 OK ATS2? 043 OK
ATS3= <i>n</i> [&F]	キャリッジリターン (CR) キャラクタの設定を行います。	<i>n</i> =13 : 初期値 (<i>n</i> =13のみ指定可) ATS3?: 現在の設定値を表示する	ATS3=13 OK ATS3? 013 OK
ATS4= <i>n</i> [&F]	ラインフィード (LF) キャラクタの設定を行います。	<i>n</i> =10 : 初期値 (<i>n</i> =10のみ指定可) ATS4?: 現在の設定値を表示する	ATS4=10 OK ATS4? 010 OK
ATS5= <i>n</i> [&F]	バックスペース (BS) キャラクタの設定を行います。	<i>n</i> =8 : 初期値 (<i>n</i> =8のみ指定可) ATS5?: 現在の設定値を表示する	ATS5=8 OK ATS5? 008 OK
ATS6= <i>n</i> [&F]	ダイヤルするまでのポーズ時間 (秒) を設定します。	本コマンドは設定できませんが、動作はいたしません。	ATS6=5 OK ATS6? 005 OK ATS6=? ERROR
ATS8= <i>n</i> [&F]	カンマダイヤルによるポーズ時間 (秒) を設定します。	本コマンドは設定できませんが、動作はいたしません。	ATS8=3 OK ATS8? 003 OK ATS8=? ERROR
ATS10= <i>n</i> [&F][&W]	自動切断遅延時間設定 (1/10秒)	本コマンドは設定できませんが、動作はいたしません。	ATS10=1 OK ATS10? 001 OK ATS10=? ERROR
ATS30= <i>n</i> [&F]	ユーザデータの送受信がない場合、この時間で切断します。	<i>n</i> =0 : 不活動タイムアウト (初期値) <i>n</i> =0 ~ 255 <i>n</i> は分単位で設定します。	ATS30=0 OK ATS30? 000 OK ATS30=? ERROR
ATS103= <i>n</i> [&F]	着サブアドレスキャラクタを設定します。	<i>n</i> =0 : * <i>n</i> =1 : / (初期値) <i>n</i> =2 : ¥ (¥マークあるいはバックslash シュ)	ATS103=0 OK ATS103? 000 OK ATS103=? ERROR

ATコマンド	概要	パラメータ/説明	コマンド実行例
ATS104= <i>n</i> [&F]	発サブアドレスキャラクタを設定します。	<i>n</i> =0 : # <i>n</i> =1 : % (初期値) <i>n</i> =2 : &	ATS104=0 OK ATS104? 000 OK ATS104=? ERROR
ATV <i>n</i> [&F] [&W]	すべてのリザルトコードを数字表記または英文字表記に設定します。	<i>n</i> =0 : リザルトコードを数値で返送する <i>n</i> =1 : リザルトコードを文字で返送する (初期値)	ATV1 OK
ATX <i>n</i> [&F] [&W]	接続時のCONNECT表示に速度表示の有無を設定します。また、ビジートーン、ダイヤルトーンの検出を行います。	<i>n</i> =0 : ダイヤルトーン検出なし、ビジートーン検出なし、速度表示なし <i>n</i> =1 : ダイヤルトーン検出なし、ビジートーン検出なし、速度表示あり <i>n</i> =2 : ダイヤルトーン検出あり、ビジートーン検出なし、速度表示あり <i>n</i> =3 : ダイヤルトーン検出なし、ビジートーン検出あり、速度表示あり <i>n</i> =4 : ダイヤルトーン検出あり、ビジートーン検出あり、速度表示あり (初期値)	ATX1 OK
ATZ	設定を不揮発メモリの内容にリセットします。通信中に本コマンドが入力された場合、回線切断処理を行います。	—	(オンラインコマンドモード時) ATZ NO CARRIER (オフラインコマンドモード時) ATZ OK
+++	オンラインデータモードのとき、エスケープシーケンスが実行されると回線を切断することなくオンラインコマンド状態に移ります。	—	(オンラインデータモード) +++ (表示は見えない) OK

● ATコマンドの補足説明

■ 動作しないコマンド

以下のコマンドは、エラーにはなりませんがコマンドの動作はしません。

- ・ ATT (トーン設定)
- ・ ATP (パルス設定)

■ コマンド名: +CGDCONT=[パラメータ]

・ 概要

パケット発信時の接続先 (APN) の設定を行います。

本コマンドは設定コマンドですが、&Wにより書き込まれる不揮発メモリには記憶されません。&F、Zによるリセットも行われません。

・ 書式

+CGDCONT=[<cid>[,<PDP_type>[,<APN>]]]

・ パラメータ説明

パケット発信時の接続先 (APN) を設定します。設定例は以下のコマンド実行例を参照してください。

<cid>*1: 1~10

<PDP_type>*2: PPPまたはIP

<APN>*3: 任意

*1 : <cid>は、FOMA端末内に登録するパケット通信での接続先 (APN) を管理する番号です。FOMA端末では1~10が登録できます。<cid>=1にはmopera.ne.jpが、<cid>=3にはmopera.netが初期値として登録されていますので、cidは2または4~10に設定します。

*2 : <PDP_type>は、接続方式です。FOMA端末はPPPまたはIPを指定できます。<cid>=1にはPPPが、<cid>=3にはIPが初期値として登録されています。

*3 : <APN>は、接続先を示す接続先ごとの任意の文字列です。

・ パラメータを省略した場合の動作

+CGDCONT=: すべての<cid>に対し初期値を設定します。

+CGDCONT=<cid>: 指定された<cid>を初期値に設定します。

+CGDCONT=? : 設定可能な値のリスト値を表示します。

+CGDCONT?: 現在の設定を表示します。

・ コマンド実行例

abcというAPN名を登録する場合のコマンド (cidが2の場合)

```
AT+CGDCONT=2,"PPP","abc"
```

```
OK
```

■ コマンド名: +CGEQMIN=[パラメータ]

・ 概要

PPPパケット通信確立時にネットワーク側から通知されるQoS (サービス品質) を許容するかどうかの判定基準値を登録します。

設定パターンは、以下のコマンド実行例に記載されている4パターンが設定できます。

本コマンドは設定コマンドですが、&Wにより書き込まれる不揮発メモリには記憶されません。&F、Zによるリセットも行われません。

・ 書式

+CGEQMIN=[<cid>[,<Maximum bitrate UL>[,<Maximum bitrate DL>]]]

・ パラメータ説明

<cid>*1 : 1~10

<Maximum bitrate UL>*2: なし (初期値) または384

<Maximum bitrate DL>*2: なし (初期値) または7,232

*1 : <cid>は、FOMA端末内に登録するパケット通信での接続先 (APN) を管理する番号です。

*2 : <Maximum bitrate UL>および<Maximum bitrate DL>は、FOMA端末と基地局間の上りおよび下り最大通信速度[kbps]の設定です。なし (初期値) の場合はすべての速度を許容しますが、384および7,232を設定した場合はこれらの値以外での速度の接続は許容しないため、パケット通信がつかない場合がありますのでご注意ください。

・ パラメータを省略した場合の動作

+CGEQMIN=: すべての<cid>に対し初期値を設定します。

+CGEQMIN=<cid>: 指定された<cid>を初期値に設定します。

+CGEQMIN=? : 設定可能な値のリスト値を表示します。

+CGEQMIN?: 現在の設定を表示します。

・コマンド実行例

以下の4パターンのみ設定できます。(1)の設定が各cidに初期値として設定されています。

- (1) 上り/下りすべての速度を許容する場合のコマンド (cidが2の場合)
AT+CGEQMIN=2
OK
- (2) 上り384kbps/下り7,232kbpsの速度のみ許容する場合のコマンド (cidが4の場合)
AT+CGEQMIN=4,,384,7232
OK
- (3) 上り384kbps/下りはすべての速度を許容する場合のコマンド (cidが5の場合)
AT+CGEQMIN=5,,384
OK
- (4) 上りすべての速度/下り7,232kbpsの速度のみ許容する場合のコマンド (cidが6の場合)
AT+CGEQMIN=6,,,7232
OK

■ コマンド名: +CGEQREQ=[パラメータ]

・概要

PPPパケット通信の発信時にネットワークへ要求するQoS (サービス品質) を設定します。

設定は以下のコマンド実行例に記載されている1パターンのみで初期値としても設定されています。

本コマンドは設定コマンドですが、&Wにより書き込まれる不揮発メモリには記憶されません。&F、Zによるリセットも行われません。

・書式

+CGEQREQ=[<cid>]

・パラメータ説明

<cid>* : 1~10

* : <cid>は、FOMA端末内に登録するパケット通信での接続先 (APN) を管理する番号です。

・パラメータを省略した場合の動作

+CGEQREQ= : すべての<cid>に対し初期値を設定します。

+CGEQREQ=<cid> : 指定された<cid>を初期値に設定します。

+CGEQREQ=? : 設定可能な値のリスト値を表示します。

+CGEQREQ? : 現在の設定を表示します。

・コマンド実行例

以下の1パターンのみ設定できます。各cidに初期値として設定されています。

上り384kbps/下り7,232kbpsの速度で接続を要求する場合のコマンド (cidが2の場合)

AT+CGEQREQ=2

OK

モデムポートコマンドの設定値の保存について

AT+CGDCONTコマンドによる接続先 (APN) 設定 (P.25)、AT+CGEQMIN / AT+CGEQREQコマンドによるQoS設定、AT * DGAPL / AT * DGARL / AT * DGANSMコマンドによる着信許可・拒否設定、AT * DGPIRコマンドによるパケット通信の番号通知 / 非通知の設定およびAT+CLIRコマンドによる64Kデータ通信発信時の番号通知 / 非通知の設定を除き、ATコマンドによる設定は、FOMA端末の電源OFF / ON時に初期化されてしまいますので、ご注意ください。なお、[&W] が付いているコマンドについては、設定後に

AT&W 

と入力することにより保存できます。このとき、[&W] が付いている他の設定値も同時に保存されます。これらの値は、電源OFF / ON後であっても、

ATZ 

と入力することにより、設定値を呼び戻すことができます。

リザルトコード

■ データ通信に関するリザルトコード

数字表示	文字表示	意味
0	OK	正常に実行しました。
1	CONNECT	相手と接続しました。
2	RING	着信が来ています。
3	NO CARRIER	回線が切断されました。
4	ERROR	コマンドを受け付けることができません。
6	NO DIALTONE	ダイヤルトーンの検出ができません。
7	BUSY	話中音検出中です。
8	NO ANSWER	接続完了タイムアウト。
100	RESTRICTION	ネットワークが規制中です。
101	DELAYED	リダイヤル発信規制中です。

■ 拡張リザルトコード

・ &EOの時

数字表示	文字表示	意味
122	CONNECT 64000	FOMA端末 - 基地局間速度64,000bpsで接続しました。
125	CONNECT 384000	FOMA端末 - 基地局間速度384,000bpsで接続しました。
133	CONNECT 3648000	FOMA端末 - 基地局間速度3,648,000bpsで接続しました。
135	CONNECT 7232000	FOMA端末 - 基地局間速度7,232,000bpsで接続しました。

・ &E1の時

数字表示	文字表示	意味
5	CONNECT 1200	FOMA端末 - PC間速度1,200bpsで接続しました。
10	CONNECT 2400	FOMA端末 - PC間速度2,400bpsで接続しました。
11	CONNECT 4800	FOMA端末 - PC間速度4,800bpsで接続しました。
13	CONNECT 7200	FOMA端末 - PC間速度7,200bpsで接続しました。
12	CONNECT 9600	FOMA端末 - PC間速度9,600bpsで接続しました。
15	CONNECT 14400	FOMA端末 - PC間速度14,400bpsで接続しました。
16	CONNECT 19200	FOMA端末 - PC間速度19,200bpsで接続しました。
17	CONNECT 38400	FOMA端末 - PC間速度38,400bpsで接続しました。
18	CONNECT 57600	FOMA端末 - PC間速度57,600bpsで接続しました。
19	CONNECT 115200	FOMA端末 - PC間速度115,200bpsで接続しました。
20	CONNECT 230400	FOMA端末 - PC間速度230,400bpsで接続しました。
21	CONNECT 460800	FOMA端末 - PC間速度460,800bpsで接続しました。

■ 通信プロトコルリザルトコード

数字表示	文字表示	意味
1	PPPOverUD	PPPOverUDで接続 (BC=UDI、+CBST=116,1,0)
3	AV64K	AV (テレビ電話) [64K]で接続
5	PACKET	パケットで接続

おしらせ

- ATV n コマンド (P.49) が $n=1$ に設定されている場合には文字表示形式 (初期値)、 $n=0$ に設定されている場合には数字表示形式でリザルトコードが表示されます。
- 従来の RS-232C で接続するモデムとの互換性を保つため通信速度の表示はしますが、FOMA端末 - PC間はFOMA 充電機能付USB接続ケーブル O2 (別売) で接続されているため、実際の接続速度と異なります。
- 「RESTRICTION」 (数字表示: 100) が表示された場合には、通信ネットワークが混雑しています。しばらくしてから接続し直してください。

リザルトコードの表示例

■ ATX0が設定されている場合

AT¥Vnコマンド (P.47) の設定に関係なく接続完了の際にCONNECTのみの表示となります。

文字表示例: ATD *99 * * * 1#

CONNECT

数字表示例: ATD *99 * * * 1#

1

■ ATX1が設定されている場合

・ ATX1、AT¥VOが設定されている場合 (初期値)

接続完了のときに、CONNECT <FOMA端末 - PC間の速度>の書式で表示します。

文字表示例: ATD *99 * * * 1#

CONNECT 460800

数字表示例: ATD *99 * * * 1#

1 21

・ ATX1、AT¥V1が設定されている場合※

接続完了のときに、以下の書式で表示します。

CONNECT <FOMA端末 - PC間の速度> PACKET <接続先APN> / <上り方向 (FOMA端末→無線基地局間)の最高速度> / <下り方向 (FOMA端末←無線基地局間)の最高速度>

以下の例は、mopera.ne.jpに、送信最大384kbps、受信最大7,232kbpsで接続したことを表します。

文字表示例: ATD *99 * * * 1#

CONNECT 460800 PACKET mopera.ne.jp/384/7232

数字表示例: ATD *99 * * * 1#

1 21 5

※: ATX1、AT¥V1を同時に設定した場合、ダイヤルアップ接続が正しく行えない場合があります。AT¥VOだけのご利用をおすすめします。

切断理由一覧

■ パケット通信

値	理由
26 27	APNが存在しないか、もしくは正しくありません。
30	ネットワークより切断されました。
33	要求したサービスオプションは申し込まれていません。
36	正常に切断されました。

■ 64Kデータ通信

値	理由
1	指定した番号は存在しません。
16	正常に切断されました。
17	相手側が通信中のため、通信ができません。
18	発信しましたが、指定時間内に応答がありませんでした。
19	相手側が呼び出し中のため通信ができません。
21	相手側が通信を拒否しました。
63	ネットワークのサービスおよびオプションが有効ではありません。
65	提供されていない伝達能力を指定しました。
88	端末属性の異なる端末に発信したか、または着信を受けました。

区点コード一覧

